

bTwin Ladenwaage

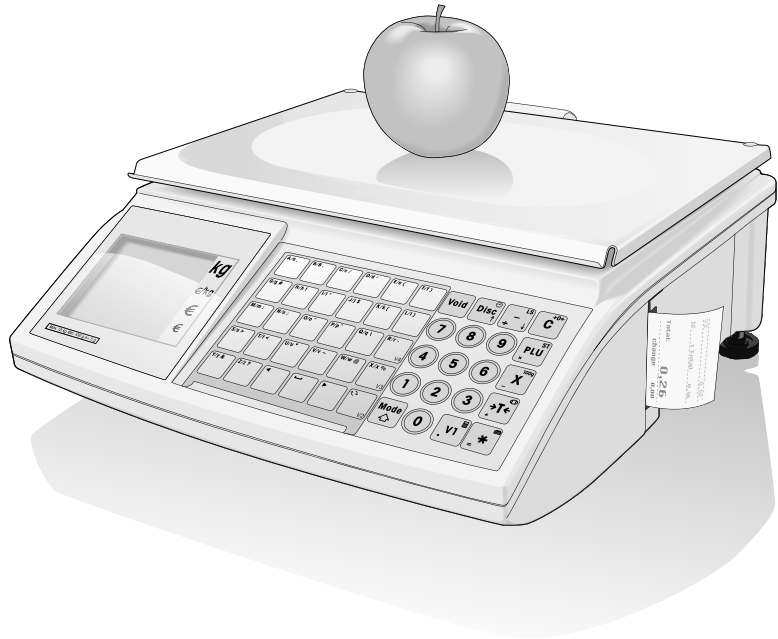

METTLER TOLEDO

Inhalt

1 Ihre neue Ladenwaage	5
1.1 Die wichtigsten Funktionen	5
1.2 Geräteübersicht	5
1.3 Sicherheitshinweise	9
1.4 Eichhinweise	10
2 Aufstellen und Geräteeinstellungen	11
2.1 Lieferumfang	11
2.2 Anforderungen an den Aufstellort	11
2.3 Waage aufstellen	11
2.4 Papier einsetzen	13
2.5 Batterie einsetzen	15
2.6 Netzanschluss herstellen	16
2.7 Ein-/Ausschalten	16
2.8 Hinterleuchtung einschalten/Energie sparen	16
2.9 Reinigung	17
2.10 Entsorgung	17
3 Schnelles und einfaches Arbeiten	18
3.1 Freie Eingabe	18
3.2 Arbeiten mit PLU	19
3.3 Große Mengen buchen	21
3.4 Mit Preiseinheit 100 g wägen	22
3.5 Mit Stück-PLU und Multiplikation buchen	22
3.6 Bedienung mit Tara	23
3.7 Nullstellen	23
3.8 Waage als Taschenrechner	24
3.9 Waage als Uhr	24

4 Aktives Verkaufen	25
4.1 Stornieren	25
4.2 Rabatt geben	26
4.3 Nachlass auf die Gesamtsumme gewähren	27
4.4 Arbeiten mit Vergütung (ST)	28
4.5 Transaktion aussetzen (Bon parken)	29
4.6 Arbeiten mit mehreren Verkäufern	30
4.7 Rückgeldfunktion.....	31
4.8 Verschiedene Zahlungsmöglichkeiten	32
4.9 Behälter-Funktion (Erdbeer-Funktion)	35
4.10 Arbeiten mit 2 PLUs pro Festtaste	37
5 Setup	39
5.1 Übersicht.....	39
5.2 Liste aller Setup-Punkte.....	40
5.3 Bedienung im Setup	42
5.4 Setup Gruppe 1	46
5.5 Setup-Gruppe 2.....	58
5.6 Setup-Gruppe 3.....	60
5.7 Setup-Gruppe 4.....	61
5.8 Setup-Gruppe 5.....	66
5.9 Setup-Gruppe 6.....	67
5.10 Setup Gruppe 7.....	72
5.11 Setup Gruppe 8.....	76
5.12 Setup Gruppe 10.....	78
6 Was ist, wenn ...?	81
7 Technische Daten und Zubehör.....	83
7.1 Technische Daten	83
7.2 Zubehör	83
8 Anhang.....	84
8.1 Unicode Tabelle.....	84
8.2 Etikettenformate	86
8.3 Konformitätserklärung.....	87

1 Ihre neue Ladenwaage

1.1 Die wichtigsten Funktionen

Herzlichen Glückwunsch zu Ihrer neuen Waage.

Ihre Robustheit, der Betrieb über Batterie, eine anschließbare Kassenschublade und der integrierte Kassensondrunder ermöglichen Ihnen ein komfortables mobiles Verkaufen bei höchster Messgenauigkeit.

Ihre neue Waage zeichnet sich aber nicht nur durch Mobilität, sondern auch durch Netzwerkfähigkeit und schnelle Datenübertragung von und auf einen Computer aus. Dadurch können Sie z. B. an miteinander verbundenen Waagen durchbedienen und Umsatzreports schnell und einfach erstellen.

1.2 Geräteübersicht

1.2.1 Anzeige

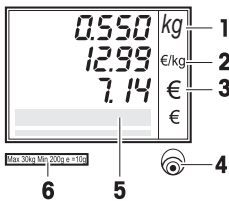

Die Anzeige ist sowohl auf der Verkäufer- als auch auf der Kundenseite folgendermaßen aufgebaut:

- 1 Gewichtsanzeige
- 2 Grundpreis
- 3 Preis
- 4 Libelle
- 5 Feld für Bedienhinweise und Statusmeldungen
- 6 Eichschild

Neben der Gewichts- und Preisanzeige können folgende Statusmeldungen und Indikatoren angezeigt werden:

- >0<-** Bruttogewicht ist 0
- V V P** Vorverpackungsmodus
- ST** Vergütungsmodus
- X** Stückzahl-Modus
- 100G** Preis pro 100 g
- NET** Nettogewicht
- LS** Großmengenverkaufsmodus
- PLU** PLU-Nummer wird angezeigt
- FIX** Grundpreis und/oder Tara werden nicht ausgeblendet, wenn der Artikel von der Lastplatte genommen wird oder mehrere Artikel summiert werden



Spannungsversorgung über Stromnetz



Netzwerkbetrieb: Waage fungiert als **Master** und ist mit mindestens einem Slave verbunden



Netzwerkbetrieb: Waage fungiert als **Slave** und ist mit dem Master verbunden



Leuchtet: Waage ist im Batteriebetrieb

Blinkt: Batterie zu schwach

Batterie laden oder tauschen



Blinkt und Symbol für Netzbetrieb leuchtet:

Batterie wird geladen

1.2.2 Tastatur

Die Tastatur gliedert sich in drei Bereiche:

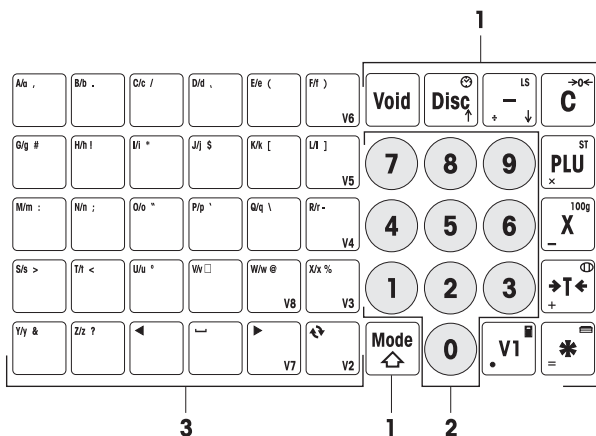











1 Funktionstasten









2 Zifferntasten

3 Tastenfeld zur Texteingabe / Direkt-Tasten / Verkäufer-Tasten (V2-V8)

Die meisten Funktionstasten haben neben ihrer Hauptfunktion auch noch eine oder mehrere Nebenfunktionen, die oben rechts und unten links auf der Taste dargestellt sind.

Funktionsstasten Hauptfunktion	Taste	Name	Funktion
		Storno-Taste	Posten stornieren
		Rabatt-Taste	Rabattsatz in Prozent eingeben
		Minus-Taste	Nachlass absolut
		Lösch-Taste	Eingabe löschen
		PLU-Taste	PLU aufrufen
		Stück-Taste	Stückzahl eingeben
		Tara-Taste	Waage tarieren
		Stern-Taste	Buchung abschließen, Bon drucken
		Verkäufer-Taste	Posten auf Verkäufer V1 buchen. Die Verkäufer-Tasten V2 bis V8 sind links neben dem Ziffernblock angeordnet.
		Mode-Taste	Anwahl/Verlassen des Setup-Modus, Aufrufen der Zweifunktion

Funktionstasten In Kombination mit der Mode-Taste haben die Funktionstasten folgende
Zweifunktion Zweifunktionen:

Taste	Funktion
Mode + 	Datum-/Uhrzeit ein-/ausblenden *
Mode + 	Großmengen-Modus aktivieren **
Mode + 	Waage nullstellen *
Mode + 	Vergütungsmodus ein-/ausschalten *
Mode + 	Umschalten zwischen Preis/100 g oder Preis/kg **
Mode + 	Bon parken
Mode + 	Kassenschublade öffnen
Mode + 	Taschenrechner ein-/ausschalten *

* Aktivieren/Deaktivieren mit Tastenkombination:
bei gedrückter Mode-Taste die Funktionstaste drücken.

** Zum Aktivieren muss zuerst ein Direktpreis eingegeben oder eine PLU aufgerufen werden. Nach Abschluss der Buchung wechselt die Waage zurück in den Normalbetrieb.

1.2.3 Anschlüsse

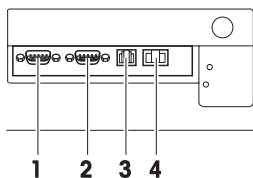

Die Waage verfügt auf ihrer Unterseite über folgende Anschlüsse:

- 1 RS-232/COM1 zum Anschließen von Scanner oder Computer
- 2 RS-232/COM2 zum Anschließen von Scanner oder Computer
- 3 Cash Drawer zum Anschließen einer Kassenschublade, optional
- 4 Ethernet-Anschluss zur Errichtung eines Netzwerkes mit mehreren Waagen

1.2.4 Optionen/Zubehör

Mit folgenden Optionen / folgendem Zubehör können Sie die Leistungsfähigkeit Ihrer Waage erweitern:

- Stativ zur Positionierung der Kundenanzeige in Augenhöhe
- Batterie zum mobilen Einsatz der Waage
- Kassenschublade
- Durchbedienungsfunktion



Wenn Sie Ihre Waage um eine der oben genannten Optionen / ein Zubehör erweitern möchten, wenden Sie sich an Ihren Händler.

1.3 Sicherheitshinweise



Grundlegende Sicherheitshinweise

- ▶ Lesen Sie diese Bedienungsanleitung, bevor Sie Ihre Waage in Betrieb nehmen.
- ▶ Bewahren Sie diese Bedienungsanleitung zum künftigen Nachschlagen bei der Waage auf.
- ▶ Die Waage darf nicht geöffnet werden.
- ▶ Trennen Sie die Waage vor dem Reinigen immer vom Stromnetz.



Sicherheitshinweise für den Batteriebetrieb

- ▶ Die Batterie darf nicht mit chemischen Lösungsmitteln, Öl und Wasser in Kontakt kommen.
- ▶ Batterien von Hitze und Feuer fernhalten.
- ▶ Die Batterie darf nicht geöffnet werden.



1.4 Eichhinweise

Ab Werk geeichte Waagen tragen diese Kennzeichnung auf der Verpackung.

Waagen, die mit einem grünen M auf dem Typenschild gekennzeichnet sind, sind sofort betriebsbereit.



Waagen, die in zwei Stufen kalibriert werden, tragen diese Kennzeichnung auf der Verpackung.

Diese Waagen wurden in einer ersten Stufe bereits geeicht (Konformitätserklärung gemäß EN 45501-8.2). Die zweite Stufe der Eichung muss an ihrem Einsatzort durch den zugelassenen Wartungsservice erfolgen. Bitte kontaktieren Sie Ihre lokale Vertretung.



Im eichpflichtigen Verkehr eingesetzte Handelswaagen müssen kalibriert und geeicht werden.

Befolgen Sie die in Ihrem Land geltenden messtechnischen Richtlinien.

2 Aufstellen und Geräteeinstellungen

2.1 Lieferumfang

- ▶ Prüfen Sie den Lieferumfang auf Vollständigkeit:
 - Waage
 - Lastplatte aus Edelstahl
 - Netzkabel
 - Bonrolle
 - Bedienungsanleitung
 - Kurzanleitung

2.2 Anforderungen an den Aufstellort

Der richtige Standort ist entscheidend für die Genauigkeit der Wägeregebnisse.



Umweltbedingungen für einen optimalen Standort:

- Keine Erschütterungen und Vibrationen
 - Keine übermäßigen Temperaturschwankungen
 - Keine direkte Sonneneinstrahlung
 - Kein starker Luftzug
-
- Wählen Sie einen stabilen, erschütterungsfreien und möglichst horizontalen Standort für Ihre Waage.

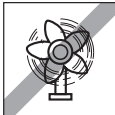

2.3 Waage aufstellen

2.3.1 Waage nivellieren

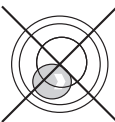

Nur eine exakt horizontal nivellierte Waage liefert genaue Wägeregebnisse. Zur Erleichterung der Nivellierung ist die Waage mit einer Libelle ausgestattet.

- ▶ Zum Nivellieren die Stellfüße der Waage drehen, bis die Luftblase der Libelle im inneren Kreis liegt.

2.3.2 Transportsicherung entfernen

3-kg-Waagen sind für den Transport mit einer Transportsicherungsschraube versehen.

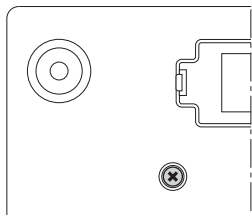

1. Lastplatte abnehmen.
2. Sicherungsschraube herausdrehen und Lastplatte wieder aufsetzen.

2.3.3 Stativ montieren (optional)

Als Option ist ein Stativ erhältlich, um die Kundenanzeige in Augenhöhe zu montieren.

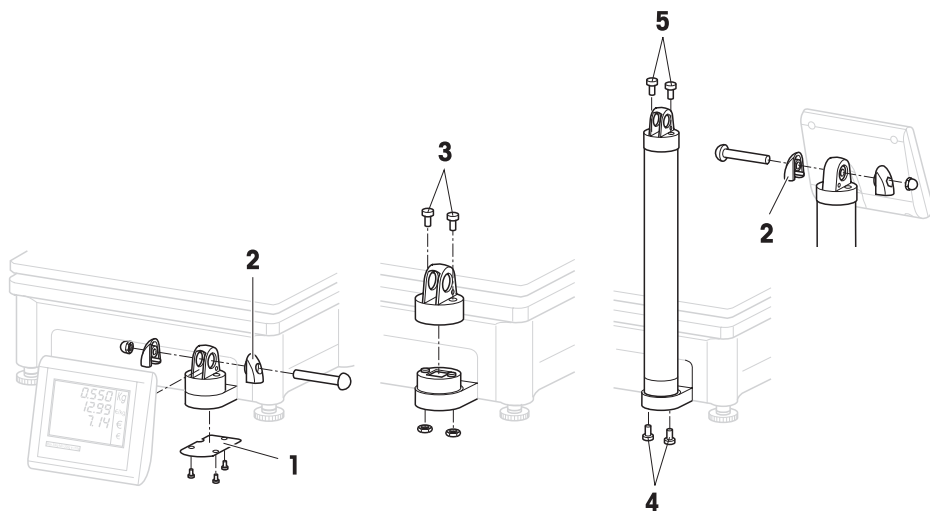

1. An der Unterseite der Waage die Abdeckplatte (1) durch Lösen von 3 Schrauben entfernen.
2. Schraube und Mutter der seitlichen Verschlusskappen (2) entfernen.
3. Die Schrauben (3), die die Kundenanzeige auf dem Anzeigehalter fixieren, entfernen.
4. Anzeige vom Anzeigehalter nehmen und Anzeigenkabel aus dem Kabelschacht ziehen.
5. Kabel im Stativ verlegen.

6. Stativ auf den Anzeigehalter stecken und mit 2 Schrauben (4) an der Waage befestigen.
7. Kundenanzeige auf das Stativ stecken und mit 2 Schrauben (5) am Stativ befestigen.
8. Die beiden seitlichen Verschlusskappen (2) mit Schraube und Mutter befestigen.

2.4 Papier einsetzen

2.4.1 Papierformate

Bonrollen oder Etikettenrollen müssen den folgenden Maßen entsprechen:

Legende

A	mind. 12 mm
B	max. 68 mm
C	57 mm
D	50 mm
E	2 mm
F	20 - 60 mm
G	2 mm
H	46 mm

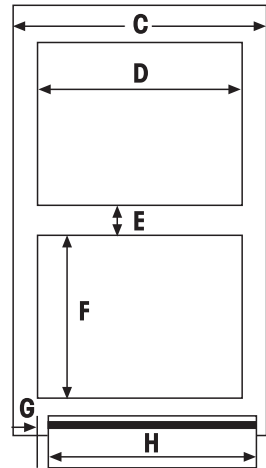
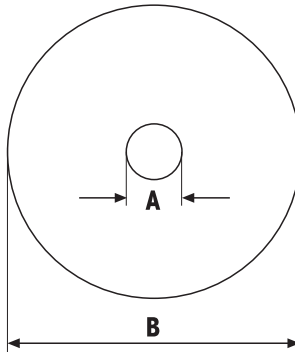

- Das eingesetzte Papier darf (inkl. Trägerpapier) nicht dicker als 0,12 mm sein.
- Die Druckertür darf nicht zugeschlagen werden, da sonst der Drucker beschädigt wird.

2.4.2 Bonrolle einsetzen

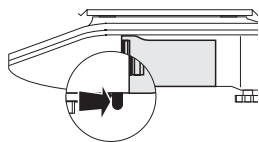

1. Um die Druckertür zu öffnen, den kleinen Hebel an der rechten Unterseite der Waage nach hinten (zum Kunden) drücken.

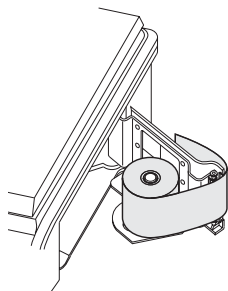

2. Bonrolle wie dargestellt auf den Aufnahmedorn schieben.
3. Papier über die schwarze Rolle nach außen führen.
4. Druckertür schließen und überschüssiges Papier abreißen.

2.4.3 Etikettenrolle einsetzen

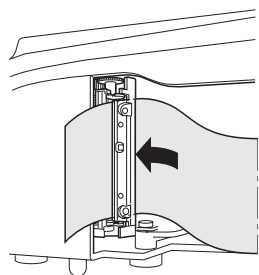

1. Druckertür öffnen, wie beim Einsetzen der Bonrolle beschrieben.
2. Etikettenrolle auf den Aufnahmedorn schieben.
3. Die ersten beiden Etiketten abziehen.
4. Trägerpapier wie dargestellt durch die Kunststoffführung hinter der Abrissleiste führen.
5. Druckertür schließen.

2.5 Batterie einsetzen



Die Waage kann erst mit Batterie betrieben werden, wenn diese Funktion über eine Lizenz freigeschaltet ist. Falls dies bei Ihrer Waage noch nicht der Fall ist, wenden Sie sich an Ihren Händler.



VORSICHT

Bei falschem Anschließen der Batterie kann die Batterie beschädigt werden.

- ▶ Achten Sie auf die richtige Polung der Batterie. Pluspol (+) und Minuspol (–) dürfen nicht kurzgeschlossen werden.
- ▶ **Verwenden Sie nur Original-Batterien des Herstellers.**

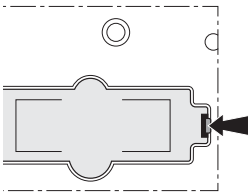

1. Lastplatte abnehmen.
2. Batteriefachdeckel abnehmen.
3. Batterie so ins Batteriefach legen, dass die Kabelschuhe nach oben zeigen.
4. Roten Kabelschuh an den Pluspol (rot oder +), schwarzen Kabelschuh an den Minuspol (schwarz oder –) der Batterie anschließen.
5. Batteriefachdeckel schließen.
6. Lastplatte auflegen.



- Lebensdauer und Kapazität der Batterie werden von den Lade- und Entladebedingungen beeinflusst.
- Bei sachgerechtem Gebrauch kann die Batterie eine Lebensdauer von ca. 300 Ladezyklen erreichen.
- Eine voll geladene Batterie hält bis zu 30 Stunden. Die Batteriekapazität nimmt mit zunehmendem Alter ab.
- Die Arbeitszeit der Batterie verkürzt sich, wenn die Batterie über einen längeren Zeitraum (zwei Monate) nicht benutzt wird.
- Es ist empfehlenswert, die Batterie mindestens alle 3 Monate zu laden.
- Wenn die Batterie über einen längeren Zeitraum nicht benutzt wurde, die Batterie mindestens dreimal laden und so lange verwenden, bis sie vollkommen entladen ist.
- Die Ladezeit verkürzt sich, wenn die Batterie nicht tief entladen wird.
- Batteriespezifikation: 12 V / 5 Ah.

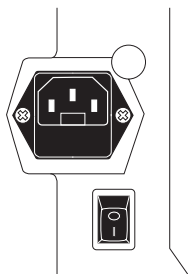

2.6 Netzanschluss herstellen

1. Mitgeliefertes Netzkabel in die Netzanschlussbuchse an der Waagenunterseite stecken.
2. Netzstecker in eine vorschriftsmäßig geerdete Netzsteckdose stecken.

2.7 Ein-/Ausschalten

- ▶ Waage mit dem Schalter an der Waagenunterseite einschalten.



- Nach dem Einschalten führt die Waage einen kurzen Displaytest durch. Alle Segmente und Statusmeldungen leuchten kurz auf.
- Geowert und Softwareversion werden angezeigt.
- Wenn die Gewichtsanzeige erscheint, ist die Waage betriebsbereit.



2.8 Hinterleuchtung einschalten/Energie sparen

- Die Waage ist mit einer hinterleuchteten Anzeige ausgerüstet. Sind die umgebenden Lichtverhältnisse nicht ausreichend, kann die Hinterleuchtung eingeschaltet und die Anzeige problemlos abgelesen werden.
- Im Netzbetrieb bleibt die Hinterleuchtung so lange an, bis Sie diese ausschalten.
- Um die Arbeitszeit der Batterie zu verlängern, schaltet sich die Hinterleuchtung automatisch ab, wenn die Waage länger als eine Minute nicht benutzt wird.
- Wird ein Gewicht aufgelegt oder eine Taste betätigt, schaltet sich die Hinterleuchtung automatisch wieder ein.

Hinterleuchtung einschalten

- ▶ Taste C gedrückt halten, bis ein akustisches Signal ertönt und die Hinterleuchtung sich einschaltet.

Hinterleuchtung ausschalten

- ▶ Taste C gedrückt halten, bis ein längeres akustisches Signal ertönt und die Hinterleuchtung sich ausschaltet.

2.9 Reinigung



VORSICHT

Schäden an der Waage

- ▶ Vor dem Reinigen Gerät ausschalten und Netzstecker ziehen.
- ▶ Gerät nicht öffnen.
- ▶ Darauf achten, dass keine Flüssigkeit in das Innere des Gerätes gelangt.
- ▶ Für die Reinigung kein Scheuerpulver und keine Kunststofflösenden Reinigungsmittel verwenden.

Reinigen

- ▶ Lastplatte abnehmen und mit einem handelsüblichen flüssigen Haushaltsreiniger reinigen.
- ▶ Gehäuseoberfläche bei starker Verschmutzung mit einem feuchten Tuch reinigen, das Sie in Wasser mit mildem Spülmittel getaucht und gut ausgewrungen haben.

2.10 Entsorgung



In Übereinstimmung mit den Anforderungen der Europäischen Richtlinie 2002/96 EG über Elektro- und Elektronik-Altgeräte (WEEE) darf dieses Gerät nicht mit dem Hausmüll entsorgt werden. Sinngemäß gilt dies auch für Länder außerhalb der EU entsprechend den dort geltenden nationalen Regelungen.

- ▶ Bitte entsorgen Sie dieses Produkt gemäß den örtlichen Bestimmungen in einer getrennten Sammlung für Elektro- und Elektronikgeräte.

Bei allfälligen Fragen wenden Sie sich bitte an die zuständige Behörde oder den Händler, bei dem Sie dieses Gerät erworben haben.

Bei Weitergabe dieses Geräts (z. B. für private oder gewerbliche/industrielle Wiederverwendung) ist diese Bestimmung sinngemäß weiterzugeben. Vielen Dank für Ihren Beitrag zum Schutz der Umwelt.

Batterien entsorgen

Batterien enthalten Schwermetalle und dürfen deshalb nicht mit dem normalen Müll entsorgt werden.

- ▶ Die lokalen Vorschriften für die Entsorgung umweltgefährdender Stoffe beachten.

3 Schnelles und einfaches Arbeiten



Die in diesem Kapitel beschriebenen Anwendungen beziehen sich auf das Arbeiten mit einem Verkäufer.

3.1 Freie Eingabe

Sie können mit Ihrer Ladenwaage sofort wägen und verkaufen – ohne vorherige Konfiguration.

In der Werkseinstellung kann die Waage mehrere Posten aufsummieren und das Rückgeld berechnen.

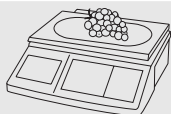

0 ... 9 V1

...



0 ... 9



1. Artikel auf die Waage legen.
2. Grundpreis (Preis/kg) eingeben und mit der Verkäufer-Taste V1 abschließen.
3. Für weitere Artikel die Schritte 1 und 2 wiederholen.
4. Artikel summieren mit der Stern-Taste.
5. Zahlung des Kunden eingeben.
6. Transaktion mit der Stern-Taste abschließen.

Die Waage berechnet das Rückgeld und druckt den Bon.



- Wenn Sie ohne Rückgeldfunktion arbeiten wollen, Schritt 5 auslassen. Zum Summieren und Drucken des Bons in diesem Fall zweimal die Stern-Taste drücken.
- Preise wie gewohnt ohne Dezimalpunkt, aber mit allen Nachkommastellen eingeben.

3.2 Arbeiten mit PLU

Ihre Artikeldaten können Sie in den PLU-Speichern der Waage hinterlegen und später einfach abrufen.

In der Werkseinstellung umfasst eine PLU den Artikelnamen, den Preistyp (pro kg oder pro Stück) und den Grundpreis.

PLUs werden im Setup der Waage angelegt.

PLU anlegen

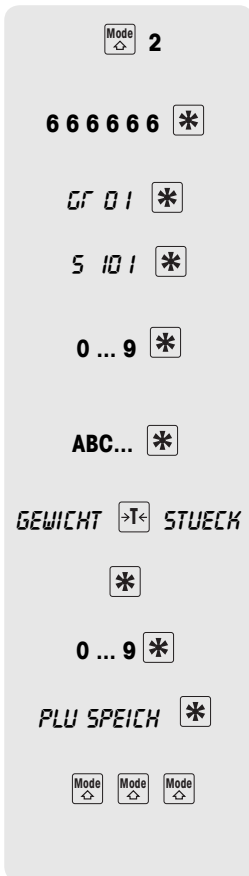

1. Setup aufrufen mit der Mode-Taste und anschließend 2 drücken.
2. Passwort eingeben: 6 x die Ziffer 6 eingeben und mit der Stern-Taste bestätigen.
3. Setup Gruppe 01 mit der Stern-Taste aktivieren.
4. Setup-Punkt 101 mit der Stern-Taste aktivieren.
5. Gewünschte PLU-Nr. eingeben und mit der Stern-Taste bestätigen.
6. Artikelnamen mit den Tasten des linken Tastenfelds eingeben und mit der Stern-Taste bestätigen.
7. Preistyp (Gewicht oder Stück) mit der Tara-Taste auswählen.
8. Preistyp mit der Stern-Taste bestätigen.
9. Grundpreis eingeben und mit der Stern-Taste bestätigen.
10. PLU SPEICH(ERN) mit der Stern-Taste bestätigen.
11. Um den Setup-Modus zu beenden, 3-mal die Mode-Taste drücken.
Die Waage druckt eine Liste der gespeicherten PLUs für Ihre Unterlagen.



- Weitere PLUs eingeben, wie in den Schritten 5 bis 10 beschrieben.
- Es gibt zwei verschiedene Zugänge zum Setup mit unterschiedlichen Berechtigungen. Weitere Informationen hierzu finden Sie in Abschnitt 5.11, Setup Gruppe 8



0 ... 9 **PLU**

V1

...

PLUs aufrufen

1. Artikel auf die Waage legen.
2. Zugehörige PLU-Nr. eingeben und PLU-Taste drücken.
Im Display erscheinen zur Kontrolle Grundpreis und Artikelname.
3. Buchung mit der Verkäufer-Taste bestätigen.
4. Transaktion mit der Verkäufer-Taste und der Stern-Taste abschließen, wie in Abschnitt 3.1 beschrieben.



Falls Sie vor der Buchung mit der Verkäufer-Taste feststellen, dass Sie eine falsche PLU-Nr. eingegeben haben, können Sie diese mit der C-Taste löschen und anschließend die richtige PLU eingeben.

PLU-Festtasten

Die wichtigsten PLUs können Sie auf Tasten im linken Tastenfeld legen.

Alt	Bis	Del /	Del	Esc	V6
Strg #	Strg !	Strg *	Strg S	Strg [V5
Strg :	Strg ;	Strg "	Strg ' /	Strg -	V4
Strg >	Strg <	Strg +	Strg =	V8	V3
Strg @	Strg ?	Strg ~	Strg _	V7	V2

A 3 sec **PLU**

0 ... 9 *****

Festtaste anlegen

1. Gewünschte Festtaste, z. B. A, ca. 3 Sekunden lang gedrückt halten, bis links unten im Display PLU erscheint.
2. Zugehörige PLU-Nr. eingeben und mit der Stern-Taste bestätigen.

Zwei akustische Signale bestätigen, dass die PLU der Festtaste zugewiesen wurde.



- Zur individuellen Tastenbeschriftung ist dieses Tastenfeld mit einer Einschubkarte versehen.
- Wenn Sie mit mehreren Verkäufern arbeiten, können die Verkäufer-Tasten (V2 ... V8) nicht als PLU-Festtasten verwendet werden.
- Einer Festtaste können auch 2 PLUs zugeordnet werden, siehe Abschnitt 4.10.



A

V1

...

PLUs über Festtasten aufrufen

1. Artikel auf die Waage legen.
2. Zugehörige Festtaste drücken.
Im Display erscheinen zur Kontrolle Grundpreis und Artikelname.
3. Buchung mit der Verkäufer-Taste übernehmen.
4. Weitere Artikel buchen und Transaktion mit der Stern-Taste abschließen, wie in Abschnitt 3.1 beschrieben.

3.3 Große Mengen buchen

Mit der Großmengenfunktion können Sie auch Gewichte verbuchen, die größer sind als die Waagenkapazität, z. B. wenn Sie ganze Gebinde mit bekanntem Gewicht verkaufen.

0 ... 9 

0 ... 9



0 ... 9 

...

1. PLU-Nr. eingeben und PLU-Taste drücken.
Im Display erscheinen zur Kontrolle Grundpreis und Artikelname.
oder
▶ Grundpreis eingeben.
2. Zum Aufrufen der Großmengenfunktion bei gedrückter Mode-Taste die LS-Taste drücken.
LS erscheint ganz unten im Display.
3. Bekanntes Gewicht eingeben und mit der Verkäufer-Taste buchen.
Der Großmengen-Modus ist beendet.
4. Weitere Artikel buchen und Transaktion mit der Stern-Taste abschließen, wie in Abschnitt 3.1 beschrieben.

3.4 Mit Preiseinheit 100 g wägen

Bei verschiedenen Produkten sind Ihre Kunden Preise pro 100 g gewohnt.



0 ... 9 **PLU**

0 ... 9



VI

...

1. Artikel auf die Waage legen.
 2. Zugehörige PLU-Nr. eingeben und PLU-Taste drücken.
Im Display erscheinen zur Kontrolle Grundpreis und Artikelname.
- oder
- ▶ Grundpreis eingeben.
3. Zum Aufrufen des 100g-Modus bei gedrückter Mode-Taste die 100g-Taste drücken.
Der Grundpreis wird bezogen auf 100 g angezeigt.
 4. Buchung mit der Verkäufer-Taste übernehmen.
Der 100g-Modus ist beendet.
 5. Weitere Artikel buchen und Transaktion mit der Stern-Taste abschließen, wie in Abschnitt 3.1 beschrieben.

3.5 Mit Stück-PLU und Multiplikation buchen

Mit der Multiplikationsfunktion können Sie mehrere Stückartikel einer PLU verbuchen. Das Anlegen von PLUs für Stückartikel ist in Abschnitt 3.1 beschrieben.

0 ... 9 **PLU**

0 ... 9

X

0 ... 9 **VI**

...

1. PLU-Nr. eines Stückartikels eingeben und PLU-Taste drücken.
Im Display erscheinen zur Kontrolle Grundpreis und Artikelname.
- oder
- ▶ Grundpreis eingeben.
2. Zum Aufrufen der Multiplikationsfunktion die X-Taste drücken.
 3. Anzahl des Stückartikels eingeben und Buchung mit der Verkäufer-Taste bestätigen.
Der Multiplikations-Modus ist beendet.
 4. Weitere Artikel buchen und Transaktion mit der Stern-Taste abschließen, wie in Abschnitt 3.1 beschrieben.

3.6 Bedienung mit Tara

Sie füllen Ihre Produkte in Gefäße ein oder Ihre Kunden bringen ihre eigenen Gefäße mit. Die Tarafunktion stellt sicher, dass nur die eingefüllten Mengen gebucht und bezahlt werden.

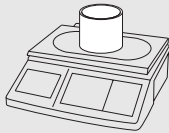

1. Leeres Gefäß auf die Waage stellen.
2. Tara-Taste drücken.
Die Waage wird tariert.

Die Gewichtsanzeige wird auf 0,000 kg zurückgesetzt und mit dem NET-Symbol gekennzeichnet. In der untersten Zeile des Displays wird das Taragewicht angezeigt.

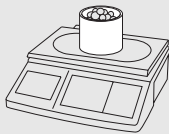

3. Wägegut in das Gefäß einfüllen.
4. Buchung vornehmen, wie in Abschnitt 3.1 beschrieben, und mit der Verkäufer-Taste abschließen.
Der Tarawert wird gelöscht.
5. Weitere Artikel buchen und Transaktion mit der Stern-Taste abschließen, wie in Abschnitt 3.1 beschrieben.



Bekannte Tarawerte können auch über die Tastatur eingegeben werden, siehe manuelle Tara in Setup-Punkt 445.

3.7 Nullstellen

Durch Verschmutzungen auf der Lastplatte oder ungünstige äußere Einflüsse kann es vorkommen, dass die Gewichtsanzeige bei entlasteter Waagschale nicht mehr 0,000 kg anzeigt. In solchen Fällen muss die Waage auf Null gestellt werden.

0.0 10 kg



- Bei gedrückter Mode-Taste die Nullstell-Taste drücken.

0.000 kg

Die Gewichtsanzeige wird nullgestellt.

3.8 Waage als Taschenrechner

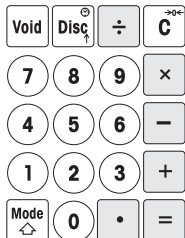

Die Waage nimmt Ihnen nicht nur beim Verkaufen die Rechenarbeit ab, sondern auch alle sonst anfallenden Berechnungen.

Im Rechenmodus sind die Tasten wie dargestellt belegt. Die Rechenoperatoren sind unten links auf den Tasten dargestellt.



Rechenmodus aufrufen

- ▶ Bei gedrückter Mode-Taste die Rechner-Taste (V1) drücken. CALCULA erscheint im Display. Der Rechenmodus ist aktiv.

Eingabe	Anzeige	Beispiel: $3 \times 5 + 5,67$
3 x	3	
5	5	
+	15	
5.67	5.67	
=	20.67	

Hinweise

- Mit dem Drücken der Taste = ist die Berechnung abgeschlossen. Eine Fortsetzung der Berechnung ist nicht möglich.
- Zum Beenden des Rechenmodus Mode-Taste und Rechner-Taste (V1) erneut drücken.

3.9 Waage als Uhr

Sie können sich jederzeit Datum und Uhrzeit im Display anzeigen lassen.



- ▶ Bei gedrückter Mode-Taste die Uhr-(DISC-)Taste drücken. Datum und Uhrzeit werden angezeigt.
- Wenn die Waage Datum und Uhrzeit anzeigt, kann nicht gewogen und nicht gebucht werden.
- Zur Rückkehr in den Wägemodus Mode-Taste und DISC-Taste erneut gleichzeitig drücken.

Uhr als Bildschirmschoner

Wenn in Setup-Punkt 412 „Sleep Mode“ aktiviert ist, wechselt die Waage immer dann zur Zeitanzeige, wenn 3 Minuten lang keine Aktion an der Waage stattgefunden hat. Sobald ein Gewicht aufgelegt oder eine Taste gedrückt wird, erscheint wieder die Gewichtsanzeige.

4 Aktives Verkaufen

4.1 Stornieren

Ihr Kunde entscheidet sich, einen oder mehrere bereits abgewogene, aber noch nicht bezahlte Artikel doch nicht zu kaufen. In diesem Fall können Sie die nicht gewünschten Posten stornieren.

Vor dem Summieren können einzelne Buchungen oder auch alle Buchungen eines Verkäufers storniert werden.

Die folgenden Abläufe sind auf Basis der Werkseinstellungen beschrieben.

Einzelnen Posten stornieren



1. Einen oder mehrere PLU- oder Direktpreis-Artikel auf eine Verkäufer-Taste verbuchen, aber noch nicht summieren, siehe auch Kapitel 3 für Buchungen.
2. Storno-Taste drücken.
Im Display erscheinen Grundpreis, Gesamtpreis pro PLU und PLU-Nr. des zuletzt gebuchten Artikels.
3. Mit der Minus-Taste oder der Rabatt-Taste die zu stornierende Buchung auswählen.
4. Ausgewählte Buchung mit der Stern-Taste bestätigen.
Im Display erscheint die Meldung VOID OK.
5. Falls weitere Buchungen storniert werden sollen, Schritte 2 bis 4 wiederholen.
6. Weitere Artikel buchen und Transaktion mit der Stern-Taste abschließen, wie in Abschnitt 3.1 beschrieben.
Der stornierte Posten wird auf dem Bon abgedruckt.

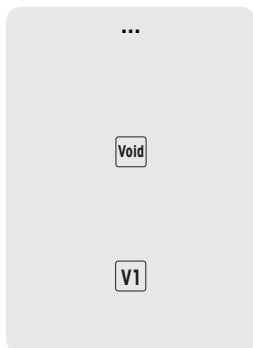

Alle Posten stornieren

1. Einen oder mehrere PLU- oder Direktpreis-Artikel auf eine Verkäufer-Taste verbuchen, aber noch nicht summieren, siehe auch Kapitel 3 für Buchungen.
2. Storno-Taste drücken.
Im Display erscheinen Grundpreis, Gesamtpreis pro PLU und PLU-Nr. des zuletzt gebuchten Artikels.
3. Verkäufer-Taste drücken.
Im Display erscheint die Meldung STORNO ALL. Alle Buchungen des Verkäufers werden storniert.
Ein Storno-Bon wird erstellt.

Jetzt können Sie den nächsten Kunden bedienen.

4.2 Rabatt geben

Sie möchten Ihrem Kunden eine prozentuale Ermäßigung gewähren. In der Werkseinstellung können Sie einen Rabatt auf einen einzelnen Posten oder die Gesamtsumme geben.

Rabatt auf einzelne Posten geben

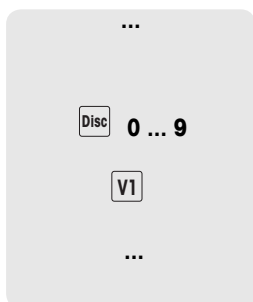

1. PLU-Artikel wiegen, wie in Kapitel 3 beschrieben, aber noch nicht mit der Verkäufer-Taste buchen.
2. Rabatt-Taste drücken und Prozentsatz der Ermäßigung eingeben.
3. Rabatt mit der Verkäufer-Taste bestätigen.
4. Weitere Artikel buchen und Transaktion mit der Stern-Taste abschließen, wie in Abschnitt 3.1 beschrieben.
Der Rabatt wird auf dem Bon abgedruckt.

Rabatt auf die Gesamtsumme geben



1. Artikel verbuchen und mit der Stern-Taste summieren, wie in Kapitel 3 beschrieben.
2. Rabatt-Taste drücken und Prozentsatz der Ermäßigung auf die Gesamtsumme eingeben.
3. Rabatt bestätigen mit der Stern-Taste
4. Transaktion abschließen, wie in Abschnitt 3.1 beschrieben.
Der Rabatt wird auf dem Bon abgedruckt.



Im Setup-Punkt 116 können Sie automatische Rabatt-Aktionen über einen bestimmten Zeitraum auf einzelne PLUs oder Warengruppen definieren.

4.3 Nachlass auf die Gesamtsumme gewähren

Sie möchten einzelne Posten oder Endbeträge reduzieren oder abrunden. Mit der Nachlassfunktion können Sie - anders als bei der Rabattfunktion - absolute Preisabschläge gewähren.

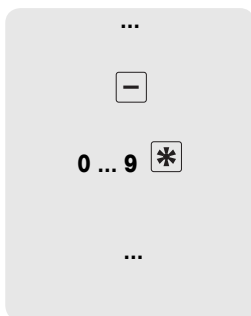

1. Artikel verbuchen wie in Kapitel 3 beschrieben.
2. Minus-Taste drücken.
3. Nachlassbetrag mit zwei Nachkommastellen eingeben und mit der Stern-Taste bestätigen.
4. Weitere Artikel buchen und Transaktion mit der Stern-Taste abschließen, wie in Abschnitt 3.1 beschrieben.
Der Nachlass wird auf dem Bon abgedruckt.



Wenn Sie Gesamtbeträge und einzelne Posten immer um eine oder zwei Dezimalstellen heruntersetzen möchten, können Sie die entsprechenden Einstellungen im Setup-Punkt 431 vornehmen.

4.4 Arbeiten mit Vergütung (ST)

Ihr Kunde hat einen Artikel bezahlt, aber anschließend wieder zurückgegeben. Um den Kaufpreis teilweise oder komplett zu erstatten, verwenden Sie die Vergütungsfunktion.

Der folgende Ablauf ist auf Basis der Werkseinstellungen beschrieben.

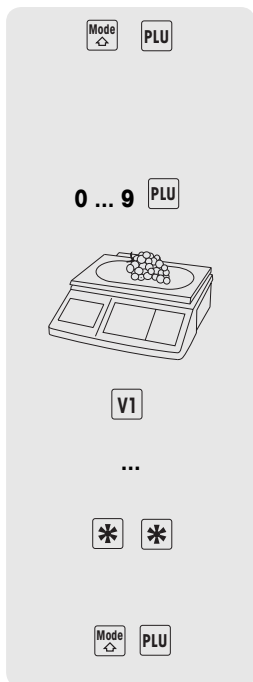

1. Bei gedrückter Mode-Taste die PLU-Taste drücken.
Die Waage wechselt in den Vergütungsmodus, die Statusmeldung ST erscheint in der unteren Zeile der Anzeige.
2. Direktpreis oder PLU-Nr. der zu vergütenden Ware eingeben und PLU-Taste drücken.
Im Display erscheinen zur Kontrolle Grund- oder Stückpreis und Artikelname.
3. Zu vergütenden Artikel auf die Waage legen oder Stückzahl eingeben.
4. Minus-Buchung mit der Verkäufer-Taste bestätigen.
5. Für weitere Vergütungen die Schritte 2 bis 4 wiederholen.
6. Stern-Taste zweimal drücken, um die Vergütung abzuschließen.
Der Vergütungs-Bon wird gedruckt.
7. Um in den Wägemodus zurückzukehren, Mode- und PLU-Taste gleichzeitig drücken.

4.5 Transaktion aussetzen (Bon parken)

Sie haben auf Kundenwunsch Artikel abgewogen und gebucht. Ihr Kunde kann aber nicht sofort bezahlen. In diesem Fall können Sie die bereits vorgenommene Buchung aussetzen und in der Zwischenzeit andere Kunden bedienen.

Der folgende Ablauf ist auf Basis der Werkseinstellungen beschrieben.



1. Buchung vornehmen, wie in Abschnitt 3.1 beschrieben, und mit der Verkäufer-Taste bestätigen, aber noch nicht summieren.
2. Bei gedrückter Mode-Taste die Tara-Taste drücken.
Die Meldung *SUSPEND* erscheint in der Anzeige.
3. Verkäufer-Taste drücken.
Die Meldung *VERSCHOBEN* erscheint in der Anzeige. Zwei kurze akustische Signale bestätigen, dass die Transaktion ausgesetzt wurde.
4. Sie können nun andere Kunden bedienen
5. Um die ausgesetzte Transaktion wieder aufzurufen, bei gedrückter Mode-Taste die Tara-Taste drücken.
Die Meldung *SUSPEND* erscheint in der Anzeige.
6. Verkäufer-Taste drücken.
Die Meldung *VERSCHOBEN* erscheint in der Anzeige. Zwei kurze akustische Signale bestätigen, dass die ausgesetzte Transaktion aufgerufen wird.
7. Transaktion abschließen wie in Abschnitt 3.1 beschrieben.
Der Bon wird gedruckt.



- Jeder Verkäufer kann nur eine Transaktion aussetzen.
- Sollte eine ausgesetzte Transaktion nicht abgeschlossen worden sein, erscheint beim erneuten Aussetzen einer Transaktion die Meldung *NO MORE SUSPEND* (kein weiteres Aussetzen möglich).

4.6.2 Arbeiten mit mehreren Verkäufern

Beim Arbeiten mit mehreren Verkäufern muss jeder Verkäufer ausschließlich mit seiner Verkäufer-Taste buchen.

Beispiel Verkäufer 2 hat mehrere Posten verwogen und möchte seine Transaktion abschließen.



1. Zum Summieren die Verkäufer-Taste V2 und die Stern-Taste drücken.
2. Transaktion abschließen wie in Abschnitt 3.1 beschrieben. Der Bon wird gedruckt.



- Wenn mehrere Verkäufer aktiv sind werden die Buchungen eines Verkäufers nach ca. 2 Sekunden ausgeblendet, um Fehlbuchungen zu verhindern.
- Falls ein Verkäufer versucht, ohne seine Verkäufer-Taste direkt mit der Stern-Taste abzuschließen, erscheint die Meldung USER IDENT.
- Beim Aus- und Wiedereinschalten der Waage bleiben die Verkäufer-Anmeldungen erhalten.

4.7 Rückgeldfunktion

Die Waage berechnet für Sie das Rückgeld.



1. Artikel summieren mit der Stern-Taste.
2. Zahlung des Kunden eingeben und mit der Stern-Taste abschließen.

Die Waage zeigt das Rückgeld an und druckt den Bon.



Wenn das Wechselgeld nicht auf dem Bon abgedruckt werden soll, können Sie dies in Setup-Punkt 222 ausschalten.

4.8 Verschiedene Zahlungsmöglichkeiten

In der Werkseinstellung akzeptiert die Waage nur Barzahlung. Sie können außerdem aber auch Gutscheine, Kreditkarten und Schecks als Zahlungsmittel eingeben. Dazu muss in Setup-Punkt 443 GEMISCHTE ZAHLUNG aktiviert sein.

4.8.1 Gemischte Zahlung aktivieren



1. Setup aufrufen mit der Mode-Taste und anschließend 2 drücken.
2. Passwort eingeben: 6 x die Ziffer 6 eingeben und mit der Stern-Taste bestätigen.
3. Setup Gruppe 04 aktivieren: dazu die Ziffer 4 eingeben und mit der Stern-Taste bestätigen.
4. Setup-Punkt 443 aufrufen: dazu Ziffern 4 und 3 eingeben und mit der Stern-Taste bestätigen.
5. Mit der Tara-Taste GEMISCHTE ZAHLUNG wählen und mit der Stern-Taste bestätigen.
6. Setup verlassen: 3-mal die Mode-Taste drücken.

Ab sofort ist neben Barzahlung auch die Zahlung mit Gutschein, Kreditkarte oder Scheck möglich.

Tastenbelegung

Den verschiedenen Zahlungsmöglichkeiten sind folgende Tasten zugeordnet:

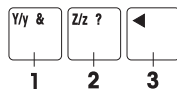

- 1 Gutschein (Voucher)
- 2 Kreditkarte
- 3 Scheck

4.8.2 Zahlung mit Kreditkarte



1. Buchungen vornehmen, wie in Abschnitt 3.1 beschrieben, und mit der Stern-Taste summieren.
2. Z-Taste drücken.
Der Bon wird mit Angabe des Zahlungsmittels Kreditkarte gedruckt.
Die Kassenschublade wird nicht geöffnet.

4.8.3 Zahlung mit Scheck



1. Buchungen vornehmen, wie in Abschnitt 3.1 beschrieben, und mit der Stern-Taste summieren.
2. Cursor-Taste „links“ drücken.
Der Bon wird mit Angabe des Zahlungsmittels Scheck gedruckt.
Die Kassenschublade wird nicht geöffnet.

4.8.4 Zahlung mit Gutschein (Voucher)

Variante 1 Die Höhe des Gutscheinbetrages übersteigt die Höhe des Totalbetrages. Sie geben dem Kunden die Differenz in Bar zurück.



1 ... 8



1. Buchungen vornehmen, wie in Abschnitt 3.1 beschrieben, und mit der Stern-Taste summieren.
2. Y-Taste drücken.
3. Höhe des Gutscheinbetrages eingeben und mit der Stern-Taste bestätigen.
Die Meldung BAR ZURÜCK erscheint in der unteren Zeile der Anzeige. Der Bon wird mit Angabe des Zahlungsmittels Gutschein und Angabe des Wechselgeldes in Bar gedruckt. Die Kassenschublade wird geöffnet.

Variante 2 Die Höhe des Gutscheinbetrages übersteigt die Höhe des Totalbetrages. Sie geben dem Kunden die Differenz in Form eines weiteren Gutscheines zurück.

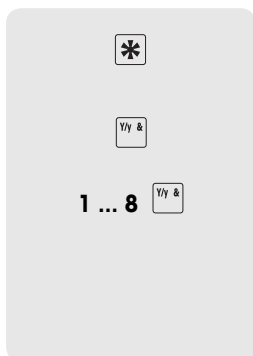

4. Buchungen vornehmen, wie in Abschnitt 3.1 beschrieben, und mit der Stern-Taste summieren.
1. Y-Taste drücken.
2. Höhe des Gutscheinbetrages eingeben und mit der Y-Taste bestätigen.
Die Meldung GUTSCHEIN ZURÜCK erscheint in der unteren Zeile der Anzeige. Der Bon wird mit Angabe des Zahlungsmittels Gutschein und Angabe des gutgeschriebenen Restbetrages gedruckt. Die Kassenschublade wird nicht geöffnet.

Variante 3 Die Höhe des Gutscheinbetrages deckt den Totalbetrag nicht komplett ab. Der Kunde kann die Differenz entweder mit Kreditkarte oder in Bar bezahlen.

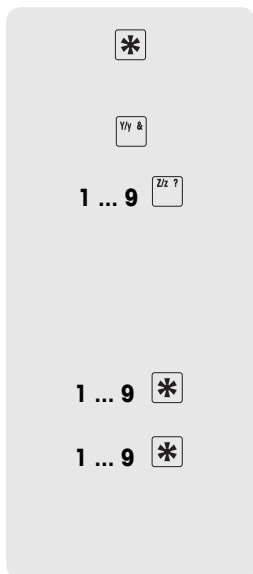

1. Buchungen vornehmen, wie in Abschnitt 3.1 beschrieben, und mit der Stern-Taste summieren.
2. Y-Taste drücken.
3. Höhe des Gutscheinbetrages eingeben und mit der Z-Taste bestätigen, um die Differenz mit Kreditkarte zu bezahlen.
Der Bon wird mit Angabe des Zahlungsmittels Kreditkarte und Gutschein gedruckt. Die Kassenschublade wird nicht geöffnet.

oder

- ▶ Höhe des Gutscheinbetrages eingeben und mit der Stern-Taste bestätigen, um die Differenz in Bar zu bezahlen.
- ▶ Höhe der Barzahlung eingeben und mit der Stern-Taste bestätigen.
Der Bon wird mit Angabe des Zahlungsmittels Gutschein, Bar und des Wechselgeldes gedruckt. Die Kassenschublade wird geöffnet.



Die Kombination der Zahlungsmöglichkeiten Gutschein und Scheck ist nicht möglich.

4.9 Behälter-Funktion (Erdbeer-Funktion)

Ihre Kunden sind Selbstpflücker und bringen ihre eigenen Behälter mit. Bei aktivierter Behälter-Funktion können Sie das Gewicht jedes einzelnen Behälters speichern und beim Wiegen wieder aufrufen. Somit bezahlen Ihre Kunden genau die Menge, die sie tatsächlich auch gepflückt haben.

4.9.1 Erdbeer-Funktion aktivieren



1. Setup aufrufen mit der Mode-Taste und anschließend 2 drücken.
2. Passwort eingeben: 6 x die Ziffer 6 eingeben und mit der Stern-Taste bestätigen.
3. Setup Gruppe 04 aktivieren: dazu die Ziffer 4 eingeben und mit der Stern-Taste bestätigen.
4. Setup-Punkt 444 aufrufen: dazu 2-mal die Ziffer 4 eingeben und mit der Stern-Taste bestätigen.
5. Mit der Tara-Taste ERLAUBEN wählen und mit der Stern-Taste bestätigen.
6. Setup verlassen: 3-mal die Mode-Taste drücken.

Ab sofort ist die Erdbeer-Funktion aktiv.

Tastenfunktionen bei aktivierter Erdbeer-Funktion

V Taragewicht speichern

Leertaste Aufrufen des gespeicherten Taragewichts



- Die V-Taste und die Leertaste sind für PLUs nicht mehr verfügbar.
- In Setup-Punkt 445 kann manuelle Tara aktiviert werden. Bekannte Taragewichte können dann über die Taste P eingegeben werden.

4.9.2 Arbeiten mit der Erdbeer-Funktion

Behältergewicht speichern

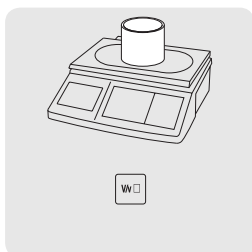

1. Leeres Gefäß auf die Waage stellen.

2. Taste V drücken.

Das Behältergewicht wird gespeichert. Ein Bon mit Nummer und Gewicht des Behälters wird gedruckt.



- Max. 999 unterschiedliche Behältergewichte können in der Waage gespeichert werden.
- Wird die Behälternummer 999 erreicht, erstellt und druckt die Waage automatisch einen Behälter-Bericht. Anschließend wird die Behälternummer auf 1 zurückgesetzt.

Behältergewicht aufrufen

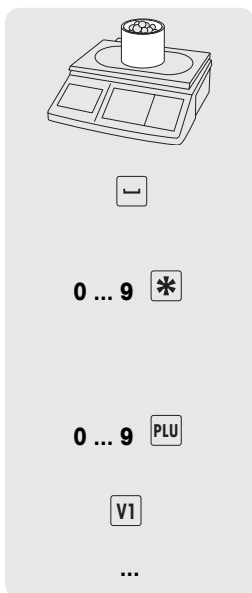

1. Behälter mit Inhalt auf die Waage stellen.

2. Leerzeichen-Taste drücken, um das gespeicherte Behältergewicht aufzurufen.

3. Behälter-Nummer eingeben und mit der Stern-Taste bestätigen. Im Feld für Bedienhinweise erscheinen die Anzeige NET, das Nettogewicht und das Taragewicht.

4. Zugehörige PLU-Nr. eingeben und PLU-Taste drücken. Im Display erscheinen zur Kontrolle Grundpreis und Artikelname.

5. Buchung mit der Verkäufer-Taste bestätigen.

6. Transaktion beenden wie in Kapitel 3 beschrieben.

4.10 Arbeiten mit 2 PLUs pro Festtaste

Den PLU-Festtasten können PLUs auf 2 Ebenen zugeordnet werden. Dazu muss in Setup-Punkt 405 2 PLU aktiviert sein.

4.10.1 2 PLUs pro Festtaste aktivieren



1. Setup aufrufen mit der Mode-Taste und anschließend 2 drücken.
2. Passwort eingeben: 6 x die Ziffer 6 eingeben und mit der Stern-Taste bestätigen.
3. Setup Gruppe 04 aktivieren: dazu die Ziffer 4 eingeben und mit der Stern-Taste bestätigen.
4. Setup-Punkt 405 aufrufen: dazu Ziffer 5 eingeben und mit der Stern-Taste bestätigen.
5. Mit der Tara-Taste 2 PLU wählen und mit der Stern-Taste bestätigen.
6. Setup verlassen: 3-mal die Mode-Taste drücken.

Ab sofort können 2 PLUs pro Festtaste hinterlegt werden.

4.10.2 2 PLUs einer Festtaste zuordnen

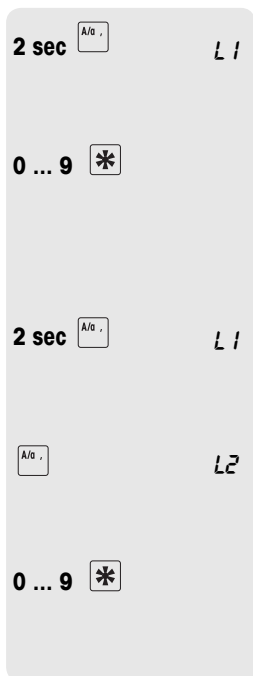

1. Gewünschte Festtaste, z. B. die A-Taste, ca. 3 Sekunden lang gedrückt halten.
Im Display erscheint die Meldung L1.
2. PLU-Nummer für die Ebene 1 eingeben und mit der Stern-Taste bestätigen.
Zwei kurze akustische Signale bestätigen die Zuordnung der PLU zu Ebene 1.
3. Gewünschte Festtaste, z. B. die A-Taste, ca. 2 Sekunden lang gedrückt halten
Im Display erscheint die Meldung L1.
4. Festtaste einmal kurz drücken.
Im Display erscheint die Meldung L2. Sie können eine PLU Ebene 2 zuordnen.
5. PLU-Nummer für die Ebene 2 eingeben und mit der Stern-Taste bestätigen.
Zwei kurze akustische Signale bestätigen die Zuordnung der PLU zu Ebene 2.

4.10.3 PLUs aufrufen

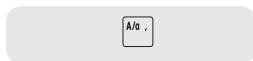

PLU auf Ebene 1 aufrufen

- Entsprechende Festtaste, z. B. die A-Taste, einmal kurz drücken.
Im Display erscheinen zur Kontrolle Grundpreis und Artikelname.



PLU auf Ebene 2 aufrufen

- Entsprechende Festtaste, z. B. die A-Taste, zweimal kurz drücken.
Im Display erscheinen zur Kontrolle Grundpreis und Artikelname.

5 Setup

5.1 Übersicht

Im Setup-Modus können Sie die Waage an Ihre speziellen Aufgaben in Verkauf und Backoffice anpassen. Einzelne Funktionen oder Gruppen sind nur mit einer Lizenz zugänglich. Fragen Sie Ihren Händler. Die einzelnen Punkte des Setup-Modus sind in 10 Gruppen gegliedert:

- 01 – Info Eingabe** In dieser Gruppe geben Sie Ihre Artikeldaten (PLUs) sowie Informationen für den Bon- oder Labeldruck ein.
- 02 – Etikett/Bon** In dieser Gruppe legen Sie fest, welche Informationen auf dem Ausdruck erscheinen.
- 03 – Daten löschen** In dieser Gruppe löschen Sie Artikeldaten.
- 04 – Bedienung** In dieser Gruppe legen Sie Bedienabläufe fest.
- 05 – Service Mode** Diese Gruppe ist nur dem Servicetechniker zugänglich. Einzige Ausnahme: Setup-Punkt 518 – Spracheinstellung
- 06 – Berichte** Die Waage unterstützt Sie bei Auswertungen. In dieser Gruppe konfigurieren Sie Ihre Berichte.
- 07 – Netzkonfiguration** In dieser Gruppe nehmen Sie Einstellungen zur Kommunikation mit einem Computer oder zum Betrieb der Waage in einem Netzwerk vor, z. B. um im Durchbedienungs-Modus zu arbeiten.
- 08 – Passwort** Der Setup-Modus ist durch ein Passwort geschützt. Hier können Sie Passwörter und Berechtigungen vergeben.
- 09 – Tests und Wartung** Diese Gruppe ist nur dem Service-Techniker zugänglich.
- 10 – Extra** Diese Gruppe ist nur zugänglich mit einer Netzwerklizenz und enthält Zusatzfunktionen wie Selbstbedienung und Labeldruck.

5.2 Liste aller Setup-Punkte

Die wichtigsten und am häufigsten gebrauchten Punkte sind **fett** gedruckt.

Gruppe 1: Info Eingabe

101	PLU ANLEGEN
102	PREISÄNDERUNG
103	PLU ZUSÄTZE
104	WARENGR. ANLEGEN
105	VERKÄUFER ANLEGEN
106	DATUM/ZEIT
107	FIRMENTEXT
108	WAAGEN NR.
109	KOPF/FUSSTEXT
111	TARA ANLEGEN
112	BARCODE
113	BAR C VS T/L
116	RABATT ITEMS
122	DRUCK PLU

Gruppe 2: Etikett/Bon

201	RESTORE DEF
203	DRUCKEN
205	TALON DRUCK
206	DRUCK COPY
207	DRUCKART
216	NACH TLU-TEXT
217	DRUCK WAAGE
218	ABDRUCK VK
219	DATUM ABDRUCK
220	ABDRUCK BON NR
222	ABDRUCK WECHSEL
223	ABDRUCK BARCODE
224	ABDRUCK STORNO
225	DRUCK LOGO
230	TARE PRN
231	DRUCK SUMMEN

Gruppe 3: Daten löschen

301	PLU LÖSCHEN
302	WARENGR LÖSCHEN
305	RESET WAAGE
306	PID LID
307	DEL LOG

Gruppe 4: Bedienung

401	RESTORE DEF
402	ABRUF PLU TEXT
403	LADEN PLU TYP
404	PRINT ANLEGEN
405	PLU TASTE
406	PREISÄNDERUNG
408	HANDPREIS
409	ANZAHL VERKÄUFER
411	TARA/P LÖSCHEN
412	SLEEP MODE
413	LICHT TYPE
414	ST
415	STORNO
416	STÜCKZAHL VERKAUFT
430	ROUND CONFIG
431	CUT CONFIG
432	CUT EFFECT
433	CUT KEY
434	CUT CHANGE
438	DRUCK GESCHWINDIGK.
439	CONTRAST
440	FIRST DAY TYPE
441	FILTER TYPE
442	ECR CHECKOUT
443	GEMISCHTE ZAHLUNG
444	BEHÄLTER-FUNKTION
445	TM-NR
446	TRAINING
450	PLU CONFIG
451	SICHER LOG

Gruppe 5: Service Mode

518	SET LANGUAGE
-----	--------------

Gruppe 6: Berichte

601	RESTORE DEF
602	UMSATZBERICHT
603	PLU BERICHT
604	PROMOTION REP
605	WARENGRUPPEN
607	ZEITBERICHT
610	STORNO BERICHT
611	VERKÄUFER BERICHT
613	WOCHE BERICHT
616	KOMBINATION
617	LOG
618	BEHÄLTER BERICHT
622	VAT-REPORT
623	BERICHT LÖSCHEN
624	ALLE BERICHTE LÖSCHEN
625	DEL AU/MA

Gruppe 7: Netzkonfiguration

701	RS-232
702	ETHERNET
703	WORK MODES

Gruppe 8: Passwort

801	PW FILIALLEITER
802	LIMIT

Gruppe 10: Extra

1003	PRODUKT DATUM
1004	EXTRA TEXT
1005	DRUCKTYP
1006	D L W FORMAT
1007	D L Q FORMAT
1008	D P W FORMAT
1009	D P Q FORMAT
1010	D L T FORMAT
1011	AKT TO V1
1016	SELF-SERVICE
1017	WGR ZEITBERICHT
1020	SCHUBLADEN BERICHT
1021	MONAT BERICHT
1022	JAHR BERICHT
1025	PLU-BERICHT
1026	MODE ÄNDERN

5.3 Bedienung im Setup

5.3.1 Einstieg in den Setup

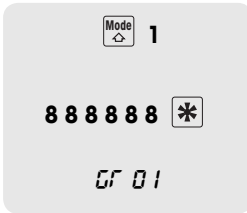

1. Setup aufrufen mit der Mode-Taste und anschließend 1 drücken.
2. Passwort eingeben: 6 x die Ziffer 8 eingeben und mit der Stern-Taste bestätigen.

Die erste Gruppe des Setups wird angezeigt.









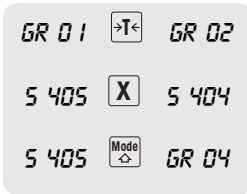



Es gibt zwei verschiedene Zugänge zum Setup mit unterschiedlichen Berechtigungen. Weitere Informationen hierzu finden Sie in Abschnitt 5.11, Setup Gruppe 8.

5.3.2 Tastenfunktionen im Setup

Folgende Tasten stehen im Setup zur Verfügung:



-  Auswahl bestätigen / Eingabe abschließen
-  Vorwärts blättern, z. B. Gr 01  Gr 02  Gr 03 ...
-  Rückwärts blättern, z. B. S 405  S 404  S 403 ...
-  Ebene zurück, z. B. S 405  Gr 04  0,000 kg



Innerhalb einer Setup-Gruppe kann ein Punkt auch direkt über seine Nummer aufgerufen werden.

5.3.3 Setup beenden



- ▶ Mode-Taste so oft drücken, bis wieder die Gewichtsanzeige erscheint.

Die Waage arbeitet wieder im Normalbetrieb.

5.3.4 Beispiel: Preisänderung bei PLU 25

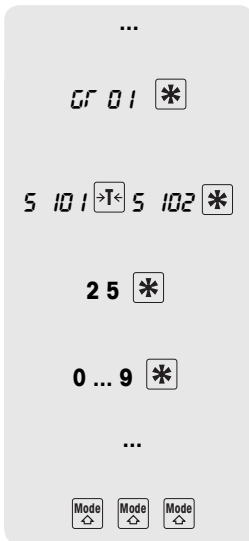

1. Einstieg in den Setup wie in Abschnitt 5.3.1 beschrieben.
2. Setup Gruppe 1 aktivieren mit der Stern-Taste. S 101 wird angezeigt.
3. Mit der Tara-Taste zu S 102 wechseln und mit der Stern-Taste bestätigen.
4. Eine existierende PLU-Nummer eingeben (im Beispiel: 25) und mit der Stern-Taste bestätigen.
5. Neuen Grundpreis eingeben und mit der Stern-Taste bestätigen.
6. Um weitere PLUs zu ändern, Schritte 4 und 5 wiederholen.
7. Um den Setup-Modus zu beenden, 3-mal die Mode-Taste drücken.

5.3.5 Direkter Zugriff über die Setup-Schnellasten

Auf einzelne Setup-Punkte ist ein direkter Zugriff über die vorbelegten Tasten im linken Tastenfeld möglich.

101 PLU anlegen	S/b .	C/c /	605 WG Bericht	E/e (F/f) V6
102 PLU Preisänd.	116 Rabatt ändern	616 Komb. Berichte	J/j \$	K/k [L/l] V5
104 WGR anlegen	N/n ;	602 Umsatz- bericht	P/p ^	613 Wochen- bericht	R/r - V4
S/s >	T/t <	603 PLU- Bericht	611 Verkäufer- Bericht	W/w @ V8	X/x % V3
Y/y &	Z/z ?	607 Zeit- Bericht	←	▶ V7	↻ V2

1. Setup aufrufen, siehe Abschnitt 5.3.1.
 2. Schnelltaste drücken.
- Der zugehörige Setup-Punkt wird sofort aufgerufen.



Eine Liste aller vorbelegten Tasten und der zugeordneten Menüpunkte wird gedruckt, wenn Sie die Mode-Taste und anschließend die Taste V6 drücken.

5.3.6 Texteingabe

Zur Eingabe von Texten dient das alphabetische Tastenfeld.

Funktionsstasten

Die untere Zeile des alphabetischen Tastenfelds und die obere Zeile des rechten Tastenfelds enthalten folgende Funktionsstasten zur Texteingabe:

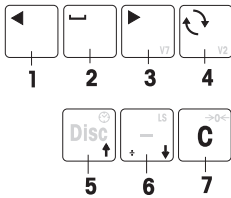











- 1 Cursor-Taste links
- 2 Leerzeichen
- 3 Cursor-Taste rechts (V7)
- 4 Umschalt-Taste Groß-/Kleinschreibung/Sonderzeichen (V2)
- 5 Zeile nach oben
- 6 Zeile nach unten
- 7 Zeichen löschen

Groß-/Kleinschreibung

Im Display wird angezeigt, welche Zeichen eingegeben werden. Beim wiederholten Drücken der Umschalt-Taste werden nacheinander folgende Werte angezeigt:

- ⌘ Großbuchstaben
- 5 Kleinbuchstaben
- , Sonderzeichen
- ⌘ Unicode-Zeichen

Beispiel Eingabe von „Gemüse –10%“

Umschalten	Art	Eingabe
–	L	G
	S	e m
 	c	00252 (ü)
 	S	s e
 	c	00150 (–)
	L	10
 	,	%



In der Tabelle „Unicode-Zeichen“ im Anhang finden Sie alle zur Eingabe zulässigen Zeichen.

5.4 Setup Gruppe 1

In dieser Gruppe geben Sie Ihre Artikeldaten (PLUs) ein sowie Informationen für den Bon- oder Labeldruck.

5.4.1 Tipps zum Konfigurieren und Anlegen von PLUs

- PLUs anlegen (101)** ► Speichern Sie Ihre Artikel (PLUs) in Setup-Punkt **101**.
In der Werkseinstellung beinhaltet eine PLU die folgenden Komponenten (Artikelzusätze), die den Artikel beschreiben:
- PLU-Nummer
 - PLU-Name
 - Preistyp (Gewicht/Stückpreis)
 - Grundpreis
- Artikelzusätze (103)** Je nach Anforderung durch Ihre Bedienabläufe können einer PLU bis zu 10 Artikelzusätze zugeordnet werden, z. B. die Artikelnummer aus Ihrem Warenwirtschaftssystem.
- Konfigurieren Sie die Inhalte einer PLU in Setup-Punkt **103**.
Danach enthalten PLUs genau die Artikelzusätze, die für Sie wichtig sind.
- Warengruppen (104)** Kategorisieren Sie Ihre Verkäufe nach Warengruppen (Käse, Obst, Gemüse, ...).
Jeder Warengruppe lässt sich ein individueller Mehrwertsteuer-Satz zuordnen (MWSI-Satz).
- Legen Sie Ihre Warengruppen an in Setup-Punkt **104**.
- PLU Tara (111)** Hinterlegen Sie das Taragewicht in der PLU, wenn ein Produkt immer in derselben Verpackung verkauft wird.
- Legen Sie Ihre Taragewichte an in Setup-Punkt **111**.
- Aufrufen einer PLU (403)** Sie können wählen, ob die PLU automatisch nach der Eingabe der PLU-Nummer aufgerufen werden soll oder über die PLU-Taste.
Werkseinstellung: Aufrufen mit PLU-Taste
- Legen Sie den Bedienablauf fest in Setup-Punkt **403**.

5.4.2 Beispiel

Sie wollen

- Ihren Artikeln neben der PLU-Nummer eine Artikelnummer aus Ihrem Warenwirtschaftssystem zuordnen
- Ihre Artikel nach Warengruppen kategorisieren
- Ihren PLUs einen MWSt-Satz zuweisen
- Einer einzelnen PLU ein Taragewicht zuweisen

1. Schritt Artikelzusätze erfassen in Setup-Punkt 103

Im Beispiel werden folgende Artikelzusätze benötigt:

- ID1 – TLU (Artikelnummer)
- ID3 – Warengruppe mit MWSt-Satz
- ID7 – Tara

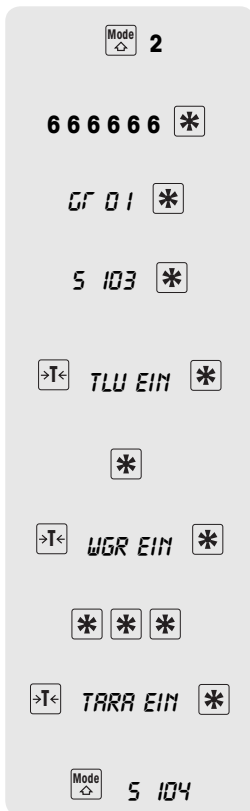

1. Setup aufrufen mit der Mode-Taste und anschließend 2 drücken.
2. Passwort eingeben: 6 x die Ziffer 6 eingeben und mit der Stern-Taste bestätigen.
3. Setup Gruppe 01 mit der Stern-Taste bestätigen.
4. Setup-Punkt 103 aufrufen: dazu Ziffer 3 eingeben und mit der Stern-Taste bestätigen.
5. Mit der Tara-Taste ID1 TLU EIN wählen und mit der Stern-Taste bestätigen.
6. Mit der Stern-Taste ID2 DESCRIPTION EIN übernehmen.
7. Mit der Tara-Taste ID3 WGR EIN wählen und mit der Stern-Taste bestätigen.
8. ID4 bis ID6 überspringen: dazu 3-mal die Stern-Taste drücken.
9. Mit der Tara-Taste ID7 TARA EIN wählen und mit der Stern-Taste bestätigen.
10. Mit der Mode-Taste Setup-Punkt 103 verlassen.
Die Waage wechselt zum nächsten Setup-Punkt 104.

Beim Anlegen von PLUs in Setup-Punkt 101 werden jetzt die Artikel-Zusätze Artikelnummer, Warengruppe und Tara abgefragt.

2. Schritt Warengruppen einrichten in Setup-Punkt 104

Damit können Sie Ihr Sortiment besser kategorisieren.

5 104 *

0 ... 9 *

ABC... *

0 ... 9 *

...

Mode Mode

Mode

* ...EIN >T< ...RUS

*

1. Nach Bearbeitung von Setup-Punkt 103 Setup-Punkt 104 mit der Stern-Taste bestätigen.
2. Gewünschte WGR-Nr. eingeben und mit der Stern-Taste bestätigen.
3. Namen der Warengruppe, z. B. Gemüse, mit den Tasten des linken Tastenfelds eingeben (siehe Abschnitt 5.3.6) und mit der Stern-Taste bestätigen.
4. MWSt-Satz mit 2 Nachkommastellen eingeben, z. B. 7,00, und mit der Stern-Taste bestätigen.
In der Werkseinstellung wird die Mehrwertsteuer auf dem Bon abgedruckt.
5. Punkte 2 bis 4 für weitere Warengruppen wiederholen.
6. Um Setup-Punkt 104 zu verlassen, 2-mal die Mode-Taste drücken.
Die Waage wechselt zum nächsten Setup-Punkt 105.

oder

- ▶ Um den Druck der Mehrwertsteuer auf dem Bon ein-/auszuschalten, 1-mal die Mode-Taste drücken.
PRN VAT Y/N erscheint im Display.
- ▶ Stern-Taste drücken und mit der Tara-Taste zwischen DRUMWST EIN und DRUMWST AUS wechseln.
- ▶ Druckeinstellung mit der Stern-Taste bestätigen.
Die Waage wechselt zum nächsten Setup-Punkt 105.



- In Warengruppe 0 kann die MWSt für Direktpreis-Artikel eingegeben werden.
- Max. 20 Warengruppen können angelegt werden.

3. Schritt **PLU-Tara anlegen in Setup-Punkt 111**

5 111 * 

0 ... 9 * 

0 ... 9 * 

LS 

...

Mode 

1. Nach Bearbeitung von Setup-Punkt 104 Setup-Punkt 111 aufrufen:
2-mal die Ziffer 1 eingeben und mit der Stern-Taste bestätigen.
2. Gewünschte Tara-Nr. eingeben und mit der Stern-Taste bestätigen.
3. Bekanntes Taragewicht eingeben und mit der Stern-Taste bestätigen.
oder
▶ Leeren Behälter auf die Waage stellen und mit der LS-Taste (Pfeil nach unten) übernehmen und mit der Stern-Taste bestätigen.
4. Punkte 2 und 3 für weitere Warengruppen wiederholen.
5. Mit der Mode-Taste Setup-Punkt 111 verlassen.
Die Waage wechselt zum nächsten Setup-Punkt 106.



Max. 20 Taragewichte können gespeichert werden.

4. Schritt **Artikelinformationen erfassen (PLUs anlegen) in Setup-Punkt 101**

Nachdem alle Artikelzusätze definiert sind, können Sie jetzt mit der Eingabe Ihrer Artikeldaten beginnen.

5 101 * 

0 ... 9 * 

0 ... 9 * 

ABC... * 

0 ... 9 * 

GEWICHT  STUECK

1. Nach Bearbeitung von Setup-Punkt 111 Setup-Punkt 101 aufrufen:
dazu Ziffer 1 eingeben und mit der Stern-Taste bestätigen.
2. Gewünschte PLU-Nr. eingeben und mit der Stern-Taste bestätigen.
3. Gewünschte TLU-Nr. (Artikelnummer) eingeben und mit der Stern-Taste bestätigen.
4. Artikelnamen mit den Tasten des linken Tastenfelds eingeben und mit der Stern-Taste bestätigen.
5. Gewünschte Warengruppen-Nummer eingeben und mit der Stern-Taste bestätigen.
6. Preistyp (Gewicht oder Stück) mit der Tara-Taste auswählen.

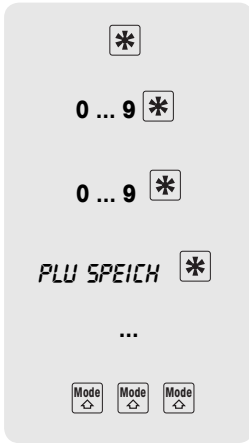

7. Preistyp mit der Stern-Taste bestätigen.
8. Grundpreis eingeben und mit der Stern-Taste bestätigen.
9. Nummer des passenden Taragewichts eingeben und mit der Stern-Taste bestätigen.
10. PLU SPEICH(ERN) mit der Stern-Taste bestätigen.
11. Für weitere Artikel Schritte 2 bis 10 wiederholen.
12. Um den Setup-Modus zu beenden, 3-mal die Mode-Taste drücken.

5.4.2 Aufbau eines Bons

Sie können Ihren Kassenbon individuell gestalten. Werkseitig ist die Waage so konfiguriert, dass PLU-Name, Grundpreis, Gewicht/Stückzahl und Preis auf dem Kassenbon erscheinen. Diese Informationen können Sie mit folgenden Angaben ergänzen:

1	→ TANNER		
2	→ OBST UND GEMÜSE		
3	→ Ockenweg 3 35396 Gießen		
4	Verkäufer: Susan	Bon Nr: 0012	8
5	08082008 08:08	Geräte Nr: 01	9

PLU TEXT			
	Kg(ST)	€/kg(ST)	€
	Karotte	2,50	0,53
	0,210		
	Apfel	2	0,45
			0,90

	ST	3 Total	1,43

6	MWSt	7 %	0,09

	Total		1,43
	Bar		5,00

	Zurück		3,57

7	→ Vielen Dank für Ihren Einkauf Auf Wiedersehen		

1. Logo - einstellen in Setup-Punkt 225
2. Firmenname - einstellen in Setup-Punkt 107
3. Kopf text - einstellen in Setup-Punkt 109 (Kopf-/Fußtext)
4. Verkäufername - einstellen in Setup-Punkt 105
5. Datum und Uhrzeit - einstellen in Setup-Punkt 219
6. Mehrwertsteuer - einstellen in Setup-Punkt 104
7. Fußtext - einstellen in Setup-Punkt 109 (Kopf-/Fußtext)
8. Bonnummer - einstellen in Setup-Punkt 220
9. Wagennummer - einstellen in Setup-Punkt 217

5.4.3 Hinweise zum Barcode

Barcode-Anwendungen

- Drucken von Barcodes in folgenden Formaten:
EAN 8, Code 25, EAN13, Code 39, Code 25, EAN128, UPC8,
Code 13+5
- Aufrufen von PLUs über einen Scanner in den Formaten EAN13 und EAN8
- Einlesen von Bons über einen Scanner im Format EAN13.
Dazu muss in Setup-Punkt 442 die Funktion ECR CHECKOUT aktiviert sein.

Barcode anlegen

Barcodes werden in Setup-Punkt 112 konfiguriert.

Welche Informationen Ihr Barcode enthalten soll, bestimmen Sie mit folgenden Parametern:

Barcode-Parameter	Parameter	Erklärung	Hinweis
	0-9	Ziffern	max. 12 Stellen
	A	Artikelnummer	max. 12 Stellen
	B	Betrag	max. 7 Stellen
	C	Prüfsumme	1 Stelle
	N	Bonnummer	4 Stellen
	P	PLU-Nummer	4 Stellen
	Q	Gewicht/Menge	max. 5 Stellen
	W	Warengruppen-Nr.	max. 2 Stellen

Beispiel EAN 13 anlegen mit ID 23, 5-stellige Artikelbezeichnung, 5-stelliger Betrag und Prüfsumme

1. Setup-Punkt 112 aufrufen.
2. Gewünschte Barcodenummer eingeben und mit der Stern-Taste bestätigen.
3. Gewünschtes Barcodeformat auswählen, z. B. EAN 13.
4. Barcodeparameter eingeben: z. B. 23 AAAAA BBBB C.
5. Anzahl der Stellen, um die die Artikelnummer verschoben werden soll, mit den Cursor-Tasten eingeben und mit der Stern-Taste bestätigen.
6. Anzahl der Stellen, um die der Betrag verschoben werden soll, mit den Cursor-Tasten eingeben und mit der Stern-Taste bestätigen.
7. Art der Checksumme mit der Tara-Taste auswählen und mit der Stern-Taste bestätigen.
8. Weitere Barcodeformate anlegen: dazu die Schritte 2 bis 7 wiederholen.



- Nach dem Anlegen eines Barcodes Setup-Punkt 113 wählen, um eine Beziehung zwischen dem definierten Barcodeformat und einem Ticket/Label herzustellen.
- Wenn ein Barcodeformat mit zwei Ziffern beginnt, können diese beiden Ziffern nicht mehr für andere Formate verwendet werden.
- Eine Zahlenangabe bei den Unterpunkten A Shift, B Shift ... mit positivem Vorzeichen bedeutet eine Verschiebung nach rechts, ein negatives Vorzeichen bedeutet eine Verschiebung nach links.

Barcodeformat mit Ticket oder Label verknüpfen

Beispiel Barcode 3 soll auf Bonformat 1 ausgedruckt werden.

1. Setup-Punkt 113 aufrufen.
2. Ticket oder Label mit der Tara-Taste auswählen und mit der Stern-Taste bestätigen.
3. Bonformat mit der Tara-Taste auswählen, z. B. Format 1, und mit der Stern-Taste bestätigen.
4. Gewünschten Barcode mit der Tara-Taste auswählen, z. B. Barcode 3, und mit der Stern-Taste bestätigen.
5. Um den Setup-Modus zu verlassen, so oft die Mode-Taste drücken, bis die Gewichtsanzeige erscheint.



- Damit der Barcode gedruckt wird, muss in Setup-Punkt 223 „Drucke Barcode“ gewählt sein.
- Auf Bons mit mehreren Buchungen kann die Artikelnummer nicht als Barcode abgedruckt werden.



Barcodes über Scanner einlesen

- Sie können PLUs als Barcodes über den Scanner einlesen.
- Sie können komplette Buchungen mit Preis als Barcode über den Scanner einlesen. Dabei ist Folgendes zu beachten:
 - Setup-Punkt 442 „ECR Checkout“ ist aktiviert.
 - Nur das Barcodeformat EAN 13 ist zulässig.
 - Nur ein Verkäufer kann aktiv sein.

5.4.4 Rabatt geben

Sie können auf zwei verschiedene Arten Rabatt gewähren:

- manuell mit der Rabatt-Taste und
- automatisch nach Einstellung der Rabatt-Parameter in Setup-Punkt 116.

In Setup-Punkt 116 bietet die Waage verschiedene Möglichkeiten, einen automatischen Rabatt zu definieren:

- Rabattaktion über einen bestimmten Zeitraum
- Rabatte auf einzelne PLUs
- Rabatte auf einzelne Warengruppen
- Rabatte auf alle Artikel
- Rabatte auf die Totalsumme
- Mengenrabatt

Beispiel Sie möchten im Zeitraum vom 10.01.2008 bis zum 14.01.2008 auf Kalbsschnitzel ab einem Gewicht von 500 g 5% Rabatt geben. Die Aktion soll am 10.01 um 8:30 Uhr beginnen und am 14.01. um 18:30 Uhr enden.

1. Setup-Punkt 116 aufrufen und Unterpunkt DISCPROMO mit der Stern-Taste aktivieren.
2. Anfangsdatum der Rabattaktion in der Reihenfolge Tag, Monat, Jahr eingeben und mit der Stern-Taste bestätigen.
3. Uhrzeit, zu der die Rabattaktion beginnen soll, in der Reihenfolge Stunde, Minute, Sekunde eingeben und mit der Stern-Taste bestätigen.
4. Enddatum der Rabattaktion eingeben und mit der Stern-Taste bestätigen.
5. Uhrzeit, zu der die Rabattaktion enden soll, eingeben und mit der Stern-Taste bestätigen.
6. Mit der Tara-Taste zum Unterpunkt PLU blättern und mit der Stern-Taste bestätigen.
7. PLU-Nr. des zu reduzierenden Artikels eingeben und mit der Stern-Taste bestätigen.
8. Rabattsatz eingeben und mit der Stern-Taste bestätigen.
9. Gewicht, ab dem der Rabatt gewährt wird (Kondition), eingeben und mit der Stern-Taste bestätigen.



5.4.5 Übersicht über Setup-Gruppe 1

- Zu Einstieg und Navigation im Setup siehe Abschnitt 5.3.1.
- Zur Eingabe von Texten siehe Abschnitt 5.3.3.
- Werkseinstellungen sind **fett** gedruckt

Nr.	Anzeige	Beschreibung	Hinweise
101	PLU ANLEGEN	PLUs anlegen	
	PLU NR	gewünschte PLU-Nummer eingeben	Mögliche Werte: 1 ... 9999
	PLU NAME	Artikelbezeichnung eingeben	max. 15 Zeichen
	GEWICHT/STUECK	Preis pro Gewicht oder Stückpreis wählen	Auswahl mit der Tara-Taste
	PREISEINHEIT	Grundpreis eingeben	
	PLU SPEICHER/ PLU ABBR	Eingabe speichern oder abbrechen	Auswahl mit der Tara-Taste
<p>Je nach Einstellung in Punkt 103 können hier noch weitere Parameter erscheinen. Anschließend nächste PLU anlegen oder mit der Mode-Taste zum nächsten Setup-Punkt</p>			
102	PREISÄNDERUNG	Preise von bestehenden PLUs anpassen	
	PLU NUMMER	gewünschte PLU-Nummer wählen	Nummer eingeben oder mit der Tara- oder X-Taste durchgehen.
	PREISEINHEIT	neuen Preis eingeben	
<p>Anschließend nächste PLU ändern oder mit der Mode-Taste zum nächsten Setup-Punkt</p>			
103	PLU ZUSATZETZE	Inhalt einer PLU für den Ausdruck definieren	
	ID1 TLU NR	Arbeit mit einer zusätzlichen Artikelnummer ein-/ausschalten, z. B. Nummer aus dem Warenwirtschaftssystem	Werkseinstellung: Aus
	ID2 DESCRIPTION	Artikelbezeichnung ein-/ausschalten	Werkseinstellung: Ein
	ID3 WGR	Warengruppe ein-/ausschalten	Werkseinstellung: Aus
	ID4 PREIS	Grundpreis ein-/ausschalten	Werkseinstellung: Ein
	ID5 MENGE	Menge nach Stück oder Gewicht ein-/ausschalten	Werkseinstellung: Ein Nur für USA
	ID6 FIX GEW	Arbeiten mit einem festen Taragewicht ein-/ausschalten	Werkseinstellung: Aus
	ID7 TARA NR	Tara-Nummer ein-/ausschalten	Werkseinstellung: Aus
	ID8 VERK. BIS *	Verkaufsdatum ein-/ausschalten	Werkseinstellung: Aus
	ID9 MHD *	Mindesthaltbarkeitsdatum ein-/ausschalten	Werkseinstellung: Aus
	ID10 ETIKETT NR. *	Zuordnung einer Bon-Nr. ein-/ausschalten	Werkseinstellung: Aus
	ID11 EXTRA TEXT *	Zusatztexte ein-/ausschalten	Werkseinstellung: Aus
	*	Diese Funktionen sind nur nutzbar, wenn die Waage mit einer Netzwerklizenz ausgestattet ist. Kontaktieren Sie Ihren Händler.	

Nr.	Anzeige	Beschreibung	Hinweise
104	WG ANLEGEN	Warengruppe anlegen	
	WGR NUM	gewünschte Warengruppen-Nr. eingeben	Mögliche Werte: 1 ... 20
	WGR NAME	Bezeichnung der Warengruppe eingeben	max. 20 Zeichen
	EINGABE MWST	Mehrwertsteuersatz eingeben	Eingabe mit 2 Nachkommastellen, z. B. 7,00 %
		Anschließend nächste Warengruppe anlegen oder mit der Mode-Taste weiter	
	PRN VAT Y/N	Mehrwertsteuer auf dem Bon drucken	
	DRUMWST EIN/AUS	Abdruck der Mehrwertsteuer auf dem Bon	Werkseinstellung: Ein ein-/ausschalten
105	VK ANLEGEN	Verkäufer anlegen	
	VK-NUMMER	Verkäufer-Nr. eingeben	max. 8 Verkäufer
	VK-NAME	Verkäufername eingeben	max. 20 Zeichen
		Anschließend nächsten Verkäufer anlegen oder mit der Mode-Taste zum nächsten Setup-Punkt	
106	DATUM/ZEIT	Datum und Uhrzeit einstellen	
	TT-MM-JJ	Tag, Monat, Jahr eingeben	Datum und Uhrzeit im angezeigten Format eingeben
	HH-MM-SS	Stunde, Minute, Sekunde eingeben	
107	FIRMENTEXT	Firmendaten eingeben	
	FIRMENTEXT	Name, Anschrift, ... eingeben	max. 9 Zeilen à 25 Zeichen
108	WAAGEN NR	Waagennummer (beim Betrieb der Waage in einem Netzwerk)	
	WAAGEN NR	Waagennummer eingeben	Mögliche Werte: 1 ... 99
109	KOPF/FUSSTEXT	Texte für Kopf und Fuß des Bons eingeben	
	KOPFTEXT	Kopf des Bons eingeben	jeweils max. 9 Zeilen à 33 Zeichen
	FUSSTEXT	Fuß des Bons eingeben	
111	TARA ANLEGEN	Bekannte Taragewichte anlegen	
	TARA NUM	Tara-Nummer eingeben	Mögliche Werte: 1 ... 20
	TARA	Zugehöriges Taragewicht eingeben oder leeren Behälter auf die Waage stellen und mit ↓ übernehmen	Tara < Waagenkapazität
		Anschließend nächste Tara anlegen oder mit der Mode-Taste zum nächsten Setup-Punkt	

Nr.	Anzeige	Beschreibung	Hinweise
112	BARCODE	Barcodes anlegen	
	BAR	Barcodenummer eingeben	Mögliche Werte: 1 ... 12
	EAN 13/...	gewünschtes Barcodeformat mit der Tara-Taste auswählen und Barcode-Text eingeben	siehe Kap. 5.3.3
	A SHIFT	Artikelnummer verschieben	Mögliche Werte: -12 ... +12
	B SHIFT	Betrag verschieben	negative Werte: nach links
	Q/W SHIFT	Grundpreis pro Gewicht verschieben	positive Werte: nach rechts
	Q/Q SHIFT	Stückpreis verschieben	
	C PARITY	1 (ungerade) oder 2 (gerade) mit der Tara-Taste auswählen	
		Anschließend nächsten Barcode anlegen oder mit der Mode-Taste zu Setup-Punkt 113, um die angelegten Barcodeformate einem Ticket/Label zuzuordnen.	
113	BAR C VS T/L	Angelegte Barcodes dem Ticket oder einem Etikett zuordnen	
	LABEL*/TICKET	Label oder Ticket wählen Label-/Ticket-Nummer eingeben	
	BARCODE	Zugehörige Barcode-Nummer eingeben	Barcodes sind in Setup-Punkt 112 definiert. Der Druck des Barcodes muss in Setup-Punkt 223 aktiviert werden.
	*	Der Druck von Labels ist nur möglich, wenn die Waage mit einer Netzwerklizenz ausgestattet ist. Kontaktieren Sie Ihren Händler. Anschließend nächstes Label/Ticket bearbeiten oder mit der Mode-Taste zum nächsten Setup-Punkt	
116	RABATT ITEMS	Rabattaktionen anlegen	
	DISCPROMO	Anlegen einer Aktion, bei der automatisch Rabatt gewährt wird	
	AB TT-MM-JJ	Rabattbeginn: Tag, Monat, Jahr	
	AB HH-MM-SS	Rabattbeginn: Stunde, Minute, Sekunde	
	BIS TT-MM-JJ	Rabattende: Tag, Monat, Jahr	
	BIS HH-MM-SS	Rabattende: Stunde, Minute, Sekunde	
	ALLE ART.	Gleicher Rabatt für alle Artikel	
	PROZENT*	Rabattsatz eingeben	
	WGR	Rabatt nach Warengruppen	
	GRP	Warengruppe eingeben	
	PROZENT*	Rabattsatz eingeben	
		Anschließend nächste Warengruppe bearbeiten oder mit der Mode-Taste zum nächsten Setup-Punkt	

Nr.	Anzeige	Beschreibung	Hinweise
	PLU	Rabatt für einzelne PLUs	
	NR	PLU-Nummer eingeben	
	PROZENT */ NEUER PREIS	Rabattsatz / Neuen Preis eingeben	
	KONDITION	Menge ab der Rabatt gewährt wird	
		Anschließend nächste PLU bearbeiten oder mit der Mode-Taste zum nächsten Setup-Punkt	
	TOTAL	Rabatt auf die Endsumme	
	PROZENT*	Rabattsatz eingeben	
	KONDITION	Menge, ab der der Rabatt gewährt wird	
	ALLE LÖSCHEN	Alle Rabatteinstellungen löschen	
	SICHERN JA/NEIN	Sicherheitsabfrage	
	*	Eingabe mit 2 Nachkommastellen, z. B. 3,00 %	
	RABATT TASTE	Rabatt wird nur in Einzelfällen über die Taste DISC gewährt	
	PLU + TOTAL	Rabatt möglich auf PLU und Endsumme	
	NUR PLU	Rabatt nur möglich auf PLUs	
	NUR TOTAL	Rabatt nur möglich auf die Endsumme	
	DISABLE	Kein Rabatt über Taste DISC möglich	
122	DRUCK PLU	Liste der angelegten PLUs drucken	
	VON ...	Startwert eingeben	
	BIS ...	Endwert eingeben	

5.5 Setup-Gruppe 2

5.5.1 Drucktipps

Sie können die Druckeinstellungen passend zu Ihren Bedienabläufen optimieren.

Talon Beim Drucken mit Talon (Setup-Punkt 205) druckt die Waage zusätzlich zum Kunden-Bon einen Total-Bon für Ihre Unterlagen.

Papier sparen / Thermoleiste schonen In den Setup-Punkten 216 bis 231 können Sie genau einstellen, welche Inhalte auf Ihrem Bon gedruckt werden sollen.



Wenn Sie Einstellungen in einer anderen Gruppe vorgenommen haben, stellen Sie hier sicher, dass diese auch abgedruckt werden.
Z. B. muss nach dem Laden des Logos der Abdruck des Logos in Setup-Punkt 225 aktiviert werden.

5.5.2 Übersicht über Setup-Gruppe 2

Nr.	ANZEIGE	Beschreibung	Hinweise
201	RESTORE DEF DEFAULT JA/NEIN	Werkseinstellungen der Gruppe 2 wiederherstellen Wiederherstellen bestätigen ja/nein	
203	DRUCK T DRUCKE BON WIEGUNG	Zeitpunkt des Bondrucks wählen Der Bon wird erst nach Abschluss der Transaktion gedruckt Nur Wiegegut wird gedruckt; wenn Stückgut einzeln verkauft wird, erfolgt kein Ausdruck	Werkseinstellung
205	TALON? KEIN TALON SIMPLE DRUCK TALON	Talon-Druck aktivieren/deaktivieren Talon wird nicht gedruckt Totalbon wird als Beleg gedruckt Talon wird gedruckt	Werkseinstellung
206	DRUCK COPY KEINE COPY DRUCK COPY	Bonkopic-Druck aktivieren/deaktivieren Bonkopic drucken Bonkopic nicht drucken	Werkseinstellung
207	DRUCKART KEINE SCHNELL SCHNELLBED.	Bondruckart einstellen Bon am Ende der Transaktion drucken Bon zeilenweise drucken	Werkseinstellung Nur möglich, wenn mit einem Verkäufer gearbeitet wird.

Nr.	ANZEIGE	Beschreibung	Hinweise
216	NACH TLU-TEXT	Zusatzinfos zur Artikelbezeichnung drucken	
	LEER	Feld leer lassen	Werkseinstellung
	ART NR	Artikel-Nr. drucken	Artikel-Nr. ist die ID1 in Setup-Punkt 103
	PLU	PLU-Nr. drucken	
217	DRUCK WAAGE	Waagennummer auf Bon drucken	
	W-NR DRU.	Waagennummer drucken	Werkseinstellung
	W-NR DRU. AUS	Waagennummer nicht drucken	
218	ABBRUCK VK	Verkäufername auf Bon drucken	
	DRUCK VK	Verkäufernamen drucken	Werkseinstellung
	DRUCK VK AUS	Verkäufernamen nicht drucken	
219	DATUM ABDRUCK	Datum und Uhrzeit auf Bon drucken	
	DAT DRU.EIN	Datum und Uhrzeit drucken	Werkseinstellung
	DAT DRU. AUS	Datum und Uhrzeit nicht drucken	
220	ABDRUCK S/N	Bonnummer auf Bon drucken	
	DRU S/N EIN	Bonnummer auf Bon drucken	Werkseinstellung
	DRU S/N AUS	Bonnummer auf Bon nicht drucken	
222	ABDR WECHSEL	Abdruck des Rückgelds	
	DRUCK WECHSE	Rückgeld auf Bon drucken	Werkseinstellung
	WECHSELG. AUS	Rückgeld auf Bon nicht drucken	
223	ABDR BARCODE	Barcode auf Bon drucken	
	BARCODE AUS	Barcode auf Bon nicht drucken	Werkseinstellung
	FRANCE BAR C	Druck des französischen Barcodes, auf dem nicht EUR, sondern FRF steht	Konfigurieren von Barcodes in den Setup-Punkten 112 und 113
	DRUCK BARCOD	Barcode drucken	
224	ABDR STORNO	Stornodaten auf Bon drucken	
	DRUSTORNO EIN	Stornodaten drucken	Werkseinstellung
	DRUSTORNO AUS	Stornodaten nicht drucken	
225	DRUCK LOGO	Drucken des Firmenlogos	
	DRU LOGO AUS	Logo nicht drucken	Werkseinstellung
	DRU LOGO	Logo drucken	
230	TARE PRN	Tara auf Bon drucken	
	NO TARE PRN	Tara drucken	Werkseinstellung
	PRN TARE	Tara nicht drucken	
231	DRUCK SUMMEN	Rundung	Rundung konfigurieren in Setup-Punkt 430
	DRUCK RUNDUNG	gerundete Preise drucken	Werkseinstellung
	KEINE RUNDUNG	Preise mit allen Nachkommastellen drucken	

5.6 Setup-Gruppe 3

In dieser Gruppe können Sie Artikeldaten löschen sowie über Lizenzen zusätzliche Funktionen freischalten.

5.6.1 Lizenzierung

Sie können den Funktionsumfang Ihrer Waage mit einer der folgenden Lizenzen erweitern:

Batterielizenz • Arbeiten mit Batterie im mobilen Einsatz

Netzwerklizenz • Freischalten der Durchbedienungsfunktion
• Funktionen der Gruppe 10 (Labeldruck, Selbstbedienung ...)

5.6.2 Übersicht über Setup-Gruppe 3

Nr.	ANZEIGE	Beschreibung	Hinweise
301	PLU LÖSCHEN	Löschen einer oder mehrer PLUs	
	LÖSCH AB - - - -	Startwert eingeben	
	LÖSCH BIS - - -	Endwert eingeben	
	SICHER NEIN/JA	Sicherheitsabfrage vor dem Löschen	
302	WG LÖSCHEN	Warengruppe löschen	
	LÖSCH AB - - - -	Startwert eingeben	
	LÖSCH BIS - - -	Endwert eingeben	
	SICHER NEIN/JA	Sicherheitsabfrage vor dem Löschen	
305	RESET WAAGE	Waage auf Werkeinstellung zurücksetzen	
	SICHER NEIN/JA	Sicherheitsabfragen vor dem Löschen	Achtung: Bei Reset Waage gehen alle Einstellungen verloren. Z. B. PLUs, WGR, Formate ...
306	PID LID	Lizenzierung der Optionen Batterie und Netzwerk	
	MAINBOARD NR	Mainboard-Nr. anzeigen	
	LIZENSE	Lizenz-Nr. anzeigen	1: keine Option aktiviert 7: Optionen aktiviert
	PID	20-stellige Produkt-ID anzeigen	PID an Ihren Händler übermitteln, wenn eine Option benötigt wird.
	LID	20-stellige Lizenz-ID eingeben	LID von Ihrem Händler erhalten
307	DEL LOG	Logfile löschen	
	SICHER NEIN/JA	Sicherheitsabfragen vor dem Löschen	Die Waage protokolliert alle Buchungen im Logfile.

5.7 Setup-Gruppe 4

5.7.1 Bedienabläufe

Ihre Ladenwaage lässt sich an die verschiedenen Geschäftsabläufe in Ihrem Alltag anpassen.

Trainings-Mode (446) Bei aktiviertem Trainings-Mode können Sie Ihre Mitarbeiter auf der Waage schulen, ohne Auswirkungen auf die existierenden Berichte.

Behälter-Funktion / Erdbeer-Funktion (447) Ihre Kunden bringen ihren eigenen Korb mit, um auf einem Ihrer Felder selbst Früchte zu pflücken. Die Erdbeer-Funktion unterstützt Sie dabei, bis zu 999 Taragewichte zuerst zu speichern und beim späteren Abrechnen wieder aufzurufen. Siehe auch Abschnitt 4.9.

Verkäufer einrichten (409) Bestimmen Sie die Anzahl Ihrer Verkäufer.

Laden einer PLU (403) Bestimmen Sie, ob Sie eine PLU direkt oder durch Bestätigung mit der PLU-Taste aufrufen wollen.

5.7.2 Übersicht über Setup-Gruppe 4

Nr.	ANZEIGE	Beschreibung	Hinweise
401	RESTORE DEF DEFAULT NEIN/JA	Werkseinstellungen wieder herstellen Werkseinstellungen wieder herstellen nein/ja	
402	ABRUF PLU TYP NACH PLU NACH ART.NR	PLU über PLU-Nummer oder Artikelnummer abrufen Über PLU-Nummer wählen Über Artikelnummer wählen	Werkseinstellung Dazu muss die Artikelnummer als ID1 in Setup-Punkt 103 aktiviert sein.
403	LADEN PLU TYP NACH PLU TASTE AUTO LOAD	Abrufmöglichkeiten der PLU PLU-Nr. mit PLU-Taste bestätigen PLU automatisch aufrufen nach Eingabe der PLU-Nr.	Werkseinstellung
404	PRINT ANLEGEN DRUCK JA DRUCK NEIN	Angelegte Daten der Gruppe 1 drucken Daten nach Eingabe drucken Daten nicht drucken	Werkseinstellung
405	PLU TASTE 1 PLU 2 PLU	PLUs einer Festtaste zuordnen Eine PLU einer Festtaste zuordnen Zwei PLUs einer Festtaste zuordnen	Werkseinstellung Siehe Kap. 4.10.
406	PREISÄNDERUNG PREISAEND NEIN PREISAEND JA	PLU-Preisänderung aktivieren PLU-Preisänderung nicht aktivieren PLU-Preisänderung in Setup-Punkt 102 aktivieren	Werkseinstellung Ablauf Preisänderung: PLU aufrufen, PLU-Taste erneut drücken und neuen Preis eingeben
408	HANDPREIS HANDEINGABE 0 HANDEINGABE 1	Handeingabe des Preises aktivieren – Arbeiten ohne PLU Handeingabe aktiviert Handeingabe deaktiviert	Werkseinstellung
409	ANZAHL VK BEDIENER	Anzahl Verkäufer definieren Anzahl der Verkäufer, die an der Waage arbeiten, eingeben	max. 8 Verkäufer
411	TARA/P LÖSCHEN LÖSCH AUTO LÖSCH MANU FIX T W/O P	Tara löschen Tara und Preis werden automatisch gelöscht, wenn die Waage entlastet wird Tara und Preis müssen manuell gelöscht werden Fixe Tara, Preis wird nach der Buchung automatisch gelöscht	Werkseinstellung

Nr.	ANZEIGE	Beschreibung	Hinweise
412	SLEEP MODE	Abschaltfunktion aktivieren, wenn kein Gewichtswechsel stattfindet	
	KEIN SLEEP	Abschaltfunktion nicht aktivieren	Werkseinstellung
	3 MIN SPAETER	Abschaltfunktion nach drei Minuten aktivieren	Wenn 3 Minuten kein Gewichtswechsel stattfindet, erscheinen Datum und Uhrzeit an der Anzeige
413	LICHT TYPE	Hintergrundbeleuchtung einschalten	
	BEI BEDARF	Die Hintergrundbeleuchtung schaltet sich ein, wenn ein Gewichtswechsel stattfindet oder eine Taste gedrückt wird	Werkseinstellung
	IMMER	Hintergrundbeleuchtung ist immer eingeschaltet	
414	ST	Vergütung zulassen	
	VERG JA	Vergütung zulassen	Werkseinstellung
	VERG NEIN	Vergütung nicht zulassen	
415	STORNO	Storno	
	STORNO JA	Storno zulassen	Werkseinstellung
	STORNO NEIN	Storno nicht zulassen	
416	STÜCK VERKAUFT	Stückzahl der verkauften Artikel	
		Funktion in Europa nicht verfügbar	
430	ROUND CONFIG	Rundung konfigurieren	Damit gerundete Preise gedruckt werden, muss in Setup-Punkt 231 DRUCK RUNDUNG aktiviert sein.
	SUM RUND.	Rundung des Gesamtpreises beim Summieren	
	KEINE RUNDUNG	Keine Rundung	Werkseinstellung
	RUNDUNG 0/5	Runden auf 0,05	
	4 AB / 5 AUF	Ziffern 1 bis 4 abrunden, Ziffern 5 bis 9 aufrunden	
	AUFRUNDUNG	Letzte Dezimalstelle aufrunden	
	PREISRUNDUNG	Rundung des Grundpreises der jeweiligen PLU	
	KEINE RUNDUNG	Keine Rundung	Werkseinstellung
	RUNDUNG 0/5	Runden auf 0,05	
	4 AB / 5 AUF	Ziffern 1 bis 4 abrunden, Ziffern 5 bis 9 aufrunden	
	AUFRUNDUNG	Letzte Dezimalstelle aufrunden	
	1/4 ROUND	Runden auf 0,25	
	TOTALE RUNDUNG	Rundung beim einzelnen Posten	
		Einstellungen wie unter PREISRUNDUNG	

Nr.	ANZEIGE	Beschreibung	Hinweise
431	CUT CONFIG	Standardnachlass auf Gesamtpreis	
	SUM CUT	Nachlass auf die Endsumme	
	TOTAL CUT	Nachlass auf einzelne Posten	
	NO CUT DEFAULT	Kein Standardnachlass auf Gesamtpreis	Werkseinstellung
	CUT TO X.XX	Zwei Dezimalstellen beibehalten	Dazu muss in Setup-Punkt 432 CUT AUTO aktiviert sein.
	CUT TO X.X0	Letzte Dezimalstelle löschen	
	CUT TO X.00	Alle Dezimalstellen löschen	
432	ABBR. RÜCKGELD	Nachlass gewähren	
	CUT BY KEY	Durch Drücken der Minus-Taste	Werkseinstellung Dazu muss in Setup-Punkt 433 TASTE AN aktiviert sein.
	CUT AUTO	Automatisch	
433	CUT KEY	Minus-Taste	
	TASTE AN	Minus-Taste aktiviert	Werkseinstellung
	TASTE AUS	Minus-Taste deaktiviert	
434	CUT CHANGE	Nachlass über höheres Rückgeld	
	CUT CHG NEIN	Keine Nachlasskorrektur	
	CUT CHG JA	Nachlasskorrektur möglich	Nachlässe können gewährt und dann wieder korrigiert werden, bevor die Buchung abgeschlossen ist.
438	DRUCK GESCHWINDIGKEIT	Druckgeschwindigkeit einstellen	
	GESCHW. SCHNELL	Druckgeschwindigkeit schnell	Werkseinstellung
	GESCHW. SEHR	Druckgeschwindigkeit sehr schnell	
	GESCHW. NORMAL	Druckgeschwindigkeit normal	
439	CONTRAST	Druckkontrast einstellen	
	KONTRAST 0–8	Druckkontrast zwischen 0 und 8 einstellen	Werkseinstellung: 4
440	FIRST DAY TYPE	Den ersten Wochentag festlegen	
	MONTAG	Der erste Wochentag ist Montag	Werkseinstellung
	SONNTAG	Der erste Wochentag ist Sonntag	
441	FILTER TYPE	Empfindlichkeit der Waage einstellen	
	FILT NORMAL 1	normale Empfindlichkeit	Werkseinstellung
	FILT MITTEL 2	mittlere Empfindlichkeit	
	FILT STARK 3	hohe Empfindlichkeit	
	FILT SEHR STARK 4	höchste Empfindlichkeit	
	FILT LEICHT 0	niedrige Empfindlichkeit	Je höher die Empfindlichkeit eingestellt ist, um so präziser, aber auch um so langsamer arbeitet die Waage.

Nr.	ANZEIGE	Beschreibung	Hinweise
442	ECR CHECKOUT	Kassenschublade aktivieren	
	ECR CKO NEIN	Kassenschublade deaktivieren	Werkseinstellung
	ECR CKO JA	Kassenschublade aktivieren	
443	GEMISCHTE ZAH	Unterschiedliche Zahlungsmöglichkeiten zulassen	
	BARZAHLUNG	Nur Barzahlung zulassen	Werkseinstellung
	GEMISCHTE ZAH	Unterschiedliche Zahlungsmöglichkeiten zulassen	Zahlung mit Kreditkarte, Scheck oder Gutschein, siehe Abschnitt 4.8
444	BEHÄLTER-FUN	Behälter-Funktion (Erdbeer-Funktion)	
	NICHT ERLAUBT/ ERLAUBEN	Behälter-Funktion aktivieren nein/ja	Behältergewicht speichern und wieder aufrufen, siehe Abschnitt 4.8
445	TM-NR.	Manuelle Taraeingabe bei bekannter Tara über Taste P	
	NICHT ERLAUBT	Manuelle Taraeingabe deaktivieren	Werkseinstellung
	ERLAUBEN	Manuelle Taraeingabe aktivieren	Ablauf: Taste P drücken. Tara eingeben und erneut Taste P drücken. Die Meldung NET erscheint im Display
446	TRAINING	Trainingsmodus ein-, ausschalten	
	TRAINING AUS	Trainingsmodus ausschalten	Werkseinstellung
	TRAINING AN	Trainingsmodus einschalten	
450	PLU CONFIG	PLU konfigurieren	
	ANZAHL PLU	Anzahl der PLUs festlegen	max. 1000 PLUs
	ANZAHL LOG	Anzahl der Logs wird angezeigt	Je größer die Anzahl der PLUs ist, desto weniger Logs können gespeichert werden.
	SICHER NEIN/JA	Sicherheitsabfrage vor dem Speichern	
451	SICHER LOG	Logfile speichern	
	SAVE AUTO	Automatisch speichern	Werkseinstellung Wenn die maximale Anzahl der Logs erreicht ist, wird der älteste Eintrag überschrieben.
	SAVE MANUELL	Manuell speichern	
	KEINE SICHERUNG	Keine Sicherung erstellen	

5.8 Setup-Gruppe 5

Diese Gruppe ist nur dem Servicetechniker zugänglich.

Einzige Ausnahme: Setup-Punkt 518 – Spracheinstellung

Nr.	ANZEIGE	Beschreibung
518	SET LANGUAGE	Sprache einstellen
	DEFAULT	Englisch
	ENGLISH	Englisch
	CHINESE	Chinesisch
	FRENCH	Französisch
	GERMAN	Deutsch
	SPANISH	Spanisch
	ITALIAN	Italienisch
	HUNGARIAN	Ungarisch
	POLISH	Polnisch
	CZECH	Tschechisch
	CROATIAN	Kroatisch
	DUTCH	Holländisch
	SLOVAK	Slowakisch
	SLOVENIAN	Slowenisch
	GREEK	Griechisch
	DENMARK	Dänisch
	SWEDEN	Schwedisch
	NORWAY	Norwegisch
	FINLAND	Finnisch



- In den Sprachen Deutsch, Englisch, Französisch, Spanisch und Italienisch sind sowohl Display-Texte als auch Ausdrücke verfügbar.
- In allen anderen Sprachen sind nur die Ausdrücke lokalisiert. Texte im Display werden auf Englisch angezeigt.
- Die Sprachen Dänisch, Schwedisch, Norwegisch und Finnisch sind in Bearbeitung.
- Sprachen werden regelmäßig aktualisiert.

5.9 Setup-Gruppe 6

Die Waage unterstützt Sie bei Auswertungen. In dieser Gruppe konfigurieren Sie Ihre Berichte.



- Berichte können an der Waage gedruckt oder auf einen PC übertragen werden.
- Wenn ein Bericht an der Waage gedruckt wurde, kann anschließend ein weiterer Bericht gewählt oder der gedruckte Bericht gelöscht werden.

Nr.	ANZEIGE	Beschreibung	Hinweise
601	RESTORE DEF	Werkseinstellungen wieder herstellen	
	DEFAULT JA/NEIN	Werkseinstellungen wieder herstellen ja/nein	
602	UMSATZBERICHT	Umsatzbericht erstellen	
	HEUTE	Umsatzbericht für den heutigen Tag	
	LANG/KURZ BERICHT	Langen/kurzen Bericht über heutigen Umsatz erstellen	
	DRUCK / KEIN DRUCK	Bericht drucken ja/nein	
	ANOTHER YES/NO	Weitere Berichte erstellen ja/nein	YES: Weiter zu 603 NO: Weiter zu DEL REPS
	DEL REPS NO/YES	Alle bisher erstellten Berichte löschen nein/ja	
	SICHER NEIN/JA	Sicherheitsabfrage vor dem Löschen	
	LETZTE PRÜFUNG	Umsatzbericht über den Zeitraum seit dem letzten Umsatzbericht	Falls vorhanden, wird das Datum des letzten Umsatzberichts angezeigt
		Weitere Einstellungen wie unter HEUTE	
	TOTAL	Umsatzbericht über alle registrierten Buchungen im Logfile	
		Weitere Einstellungen wie unter HEUTE	
	ALLE	Zusammenfassung aller Umsatzberichte (Heute + Letzte Prüfung + Total)	
		Weitere Einstellungen wie unter HEUTE	

Nr.	ANZEIGE	Beschreibung	Hinweise
603	PLU BERICHT	Bericht über PLUs erstellen	
	HEUTE	Bericht über heute verwendeten PLUs	
	ALLE PLUS	Bericht über alle PLUs erstellen	
	VON ... BIS PLU	Bericht über einen Bereich von PLUs erstellen	Start- und Endwert eingeben.
	SORT SUM/PLU	Nach Betrag/PLU-Nummern sortieren	
	DRUCK / KEIN DRUCK	Bericht drucken ja/nein	
	ANOTHER YES/NO	Weitere Berichte erstellen ja/nein	YES: Weiter zu 604 NO: Weiter zu DEL REPS
	DEL REPS NO/YES	Alle bisher erstellten Berichte löschen nein/ja	
	SICHER NEIN/JA	Sicherheitsabfragen vor dem Löschen	
	LETZTE PRÜFUNG	PLU-Bericht über den Zeitraum seit dem letzten PLU-Bericht	Falls vorhanden, wird das Datum des letzten PLU-Berichts angezeigt
		Weitere Einstellungen wie unter HEUTE	
	TOTAL	PLU-Bericht über alle registrierten Buchungen im Logfile	
		Weitere Einstellungen wie unter HEUTE	
	ALLE	Zusammenfassung aller PLU-Berichte (Heute + Letzte Prüfung + Total)	
		Weitere Einstellungen wie unter HEUTE	
604	PROMOTION REP.	Rabatt-Bericht erstellen	
		Wie 603	
605	WARENGRUPPEN	Warengruppen-Bericht erstellen	
	HEUTE	Bericht über die heute verwendeten Warengruppen	
	ALLE WGR	Bericht über alle Warengruppen erstellen	
	VON ... BIS WGR NUM.	Bericht über einen Bereich von Warengruppen erstellen	Start- und Endwert eingeben
	SORT SUM/GRP	Nach Betrag/Nummern sortieren	
	KURZ/LANG BERICHT	Kurzen/langen Bericht über die gegenwärtigen Warengruppen erstellen	
	DRUCK/ KEIN DRUCK	Bericht drucken ja/nein	
	ANOTHER YES/NO	Weitere Berichte erstellen ja/nein	YES: Weiter zu 607 NO: Weiter zu DEL REPS
	DEL REPS NO/YES	Alle bisher erstellten Berichte löschen nein/ja	
	SICHER NEIN/JA	Sicherheitsabfrage vor dem Löschen	

Nr. ANZEIGE	Beschreibung	Hinweise
605 LETZTE PRÜFUNG	Warengruppen-Bericht über den Zeitraum seit dem letzten Warengruppen-Bericht Weitere Einstellungen wie unter HEUTE	Falls vorhanden, wird das Datum des letzten Warengruppen-Berichts angezeigt
TOTAL	Warengruppen-Bericht über alle restrierten Buchungen im Logfile Weitere Einstellungen wie unter HEUTE	
ALLE	Zusammenfassung aller Warengruppen-Berichte (Heute + Letzte Prüfung + Total) Weitere Einstellungen wie unter HEUTE	
607 ZEITBERICHT	Stundenbericht erstellen	
HEUTE	Bericht über die stündlichen Verkäufe heute	
DRUCK/ KEIN DRUCK	Bericht drucken ja/nein	
ANOTHER YES/NO	Weitere Berichte erstellen ja/nein	YES: Weiter zu 611 NO: Weiter zu DEL REPS
DEL REPS NO/YES	Alle bisher erstellten Berichte löschen nein/ja	
SICHER NEIN/JA	Sicherheitsabfrage vor dem Löschen	
LETZTE PRÜFUNG	Stundenbericht seit der letzten Prüfung Weitere Einstellungen wie unter HEUTE	
TOTAL	Auflistung aller registrierten Stundenberichte im Logfile Weitere Einstellungen wie unter HEUTE	
ALLE	Zusammenfassung aller Stundenberichte (Heute + Letzte Prüfung + Total) Weitere Einstellungen wie unter HEUTE	
610 STORNO BER.	Vergütungsbericht erstellen Siehe 605	
611 VK BERICHT	Verkäufer-Bericht erstellen	
HEUTE	Bericht über heutigen Transaktionen der Verkäufer	
ALLE VK	Bericht über alle Verkäufer erstellen	
VON ... BIS VK NUM.	Bericht über eine Auswahl von Verkäufern erstellen	Nummer des ersten und des letzten Verkäufers angeben.
NACH SUM/VK	Nach Betrag/VK-Nummer sortieren	
KURZ/LANG BERICHT	Kurzen/langen Bericht über die Verkäufer erstellen	
DRUCK/ KEIN DRUCK	Bericht drucken ja/nein	
ANOTHER YES/NO	Weitere Berichte erstellen ja/nein	YES: Weiter zu 613 NO: Weiter zu DEL REPS
DEL REPS NO/YES	Alle bisher erstellten Berichte löschen nein/ja	
SICHER NEIN/JA	Sicherheitsabfragen vor dem Löschen	

Nr.	ANZEIGE	Beschreibung	Hinweise
611	LETZTE PRÜFUNG	Verkäufer-Bericht über den Zeitraum seit dem letzten Verkäufer-Bericht Weitere Einstellungen wie unter HEUTE	Falls vorhanden, wird das Datum des letzten Verkäufer-Berichts angezeigt
	TOTAL	Überblick über alle registrierten Verkäufer-Berichte im Logfile Weitere Einstellungen wie unter HEUTE	
	ALLE	Zusammenfassung aller Verkäufer-Berichte (Heute + Letzte Prüfung + Total) Weitere Einstellungen wie unter HEUTE	
613	WOCHE BER.	Wochenbericht erstellen	
	DRUCK/ KEIN DRUCK	Bericht drucken ja/nein	
	ANOTHER YES/NO	Weitere Berichte erstellen ja/nein	YES: Weiter zu 616 NO: Weiter zu DEL REPS
	DEL REPS NO/YES	Alle bisher erstellten Berichte löschen nein/ja	
	SICHER NEIN/JA	Sicherheitsabfragen vor dem Löschen	
616	Kombination	Kombinationsbericht aus den Berichten 602 bis 614 erstellen	
	602 JA/NEIN	Umsatzbericht aufnehmen ja/nein	
	603 JA/NEIN	PLU-Bericht aufnehmen ja/nein	
	605 JA/NEIN	Warengr.-Bericht aufnehmen ja/nein	
	607 JA/NEIN	Stundenbericht aufnehmen ja/nein	
	610 JA/NEIN	Stornobericht aufnehmen ja/nein	
	611 JA/NEIN	Verkäufer-Bericht aufnehmen ja/nein	
	613 JA/NEIN	Wochenbericht aufnehmen ja/nein	
	618 JA/NEIN	Behälter-Bericht aufnehmen ja/nein	
	DRUCK/ KEIN DRUCK	Bericht drucken ja/nein	
	ANOTHER YES/NO	Weitere Berichte erstellen ja/nein	YES: Weiter zu 617 NO: Weiter zu DEL REPS
	DEL REPS NO/YES	Alle bisher erstellten Berichte löschen nein/ja	
	SICHER NEIN/JA	Sicherheitsabfrage vor dem Löschen	
617	LOG	Journal erstellen	
	VK JOUR.	Verkaufsjournal erstellen	
	VON ... BIS T NUMMER	Protokoll über eine Reihe von Bons erstellen	Start- und Endwert eingeben.
	DRUCK/KEIN DRUCK	Bericht drucken ja/nein	
	PROMOTION JOUR	Journal über automatischen Rabatt erstellen Weitere Einstellungen wie unter VK JOUR.	
	RÜCKNAHME JOUR	Journal über Vergütungen erstellen Weitere Einstellungen wie unter VK JOUR.	

Nr.	ANZEIGE	Beschreibung	Hinweise
618	BEHÄLTER BER.	Bericht über die Erdbeerfunktion	
	DRUCK/ KEIN DRUCK	Bericht drucken ja/nein	
	DELETE NO/YES	Bericht löschen ja/nein	
	ANOTHER YES/NO	Weitere Berichte erstellen ja/nein	YES: Weiter zu 616 NO: Weiter zu DEL REPS
	DEL REPS NO/YES	Alle bisher erstellten Berichte löschen nein/ja	
	SICHER NEIN/JA	Sicherheitsabfrage vor dem Löschen	
622	VAT-REPORT	Mehrwertsteuer-Bericht erstellen	
	HEUTE	Mehrwertsteuer-Bericht für den heutigen Tag	
	DRUCK / KEIN DRUCK	Bericht drucken ja/nein	
	ANOTHER YES/NO	Weitere Berichte erstellen ja/nein	YES: Weiter zu 623 NO: Weiter zu DEL REPS
	DEL REPS NO/YES	Alle bisher erstellten Berichte löschen nein/ja	
	SICHER NEIN/JA	Sicherheitsabfrage vor dem Löschen	
	LETZTE PRÜFUNG	Mehrwertsteuer-Bericht über den Zeitraum seit dem letzten Mehrwertsteuerbericht	Falls vorhanden, wird das Datum des letzten Mehrwertsteuer-Berichts angezeigt
		Weitere Einstellungen wie unter HEUTE	
	TOTAL	Mehrwertsteuer-Bericht über alle registrierten Buchungen	
		Weitere Einstellungen wie unter HEUTE	
	ALLE	Zusammenfassung aller Mehrwertsteuer-Berichte	
		Weitere Einstellungen wie unter HEUTE	
623	BERICHT LÖSCHEN	Automatisches Löschen aller Berichte außer Wochen-, Monats- und Jahresbericht	
	SICHER NEIN/JA	Sicherheitsabfragen	
624	ALLE BER. LÖSCHEN	Alle Berichte löschen	
	SICHER NEIN/JA	Sicherheitsabfragen vor dem Löschen	
625	DEL AU/MA	Automatisches Löschen aller Berichte täglich um 0:00 Uhr	
	RPT DEL AUTO	Berichte automatisch löschen	
	RPT DEL MANU	Berichte manuell löschen	
	SICHER NEIN/JA	Sicherheitsabfragen	

5.10 Setup Gruppe 7

In dieser Gruppe nehmen Sie Einstellungen vor zur Kommunikation mit einem Computer/Scanner oder zum Betrieb der Waage in einem Waagenverbund (Durchbedienungs-Funktion).



Die Durchbedienungs-Funktion kann nur mit einer Netzwerklizenz aktiviert werden. Wenden Sie sich hierzu an Ihren Händler.

5.10.1 Waage an einen Computer anschließen

Mit dem Anschluss an einen Computer können Sie Artikeldaten und Formate vom Computer laden oder auf den Computer zur Weiterbearbeitung übertragen.

Wenden Sie sich hierzu an Ihren Händler.

5.10.2 Anschließen eines Scanners

Zum schnellen und zuverlässigen Einlesen von PLUs können Sie einen Scanner benutzen.

Um einen Scanner an die Waage anzuschließen, wenden Sie sich an Ihren Händler.

5.10.3 Durchbedienen im Waagenverbund

Sie haben ein umfangreiches Sortiment von Wurst und Käse und wollen an einer Theke mehrere Waagen aufstellen. Ein Verbund aus bis zu 10 Waagen ermöglicht es Ihren Verkäufern, Buchungen an mehreren Waagen durchzuführen und diese dann an einer der beteiligten Waagen abzuschließen. Dabei fungiert eine Waage als Master, alle anderen als Slaves. Die Artikeldaten und Einstellungen werden von der Master-Waage auf alle Slaves übertragen und stehen somit auf allen Waagen zur Verfügung.

Die Durchbedienungs-funktion spart Ihren Verkäufern Zeit und ermöglicht somit schnelleren Service.

- Notwendiges Zubehör**
- 2 Waagen können direkt über ein handelsübliches CAT5 Cross Cable über die Ethernet-Schnittstellen miteinander verbunden werden.

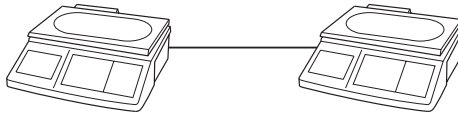

- Für einen Verbund von mehr als 2 Waagen muss ein Hub zwischen geschaltet werden.

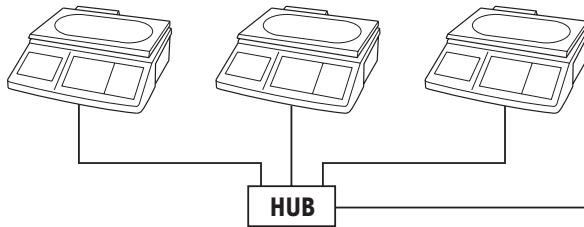

Waage 1 konfigurieren (Master)

Waagenverbund aufbauen

1. An Waage 1 Setup-Punkt 702 auswählen und mit der Stern-Taste bestätigen.
2. „Host“ mit der Stern-Taste bestätigen.
3. IP-Adresse 192030007001 eingeben und mit der Stern-Taste bestätigen.
4. Netzwerk-Maske 255255248000 eingeben und mit der Stern-Taste bestätigen.
5. Setup-Punkt 703 aufrufen und mit der Stern-Taste bestätigen.
6. Mit der Tara-Taste „FV Master“ auswählen und mit der Stern-Taste bestätigen.
7. Mode-Taste 2-mal drücken, um den Setup-Modus zu verlassen.
8. Waage ausschalten.



- Jede Waage im Verbund benötigt eine eigene IP-Adresse.
- Alle Waagen im Verbund benötigen die gleiche Netzwerkmaske.
- Falls die Waagen in ein bestehendes Netzwerk mit anderen Computern eingebunden werden sollen, müssen die Netzwerk-Maske und IP-Adresse auf das Netzwerk abgestimmt sein. Fragen Sie Ihren Netzwerk-Administrator.

Waage 2 und weitere konfigurieren (Slaves)

1. An Waage 2 Setup-Punkt 702 auswählen und mit der Stern-Taste bestätigen.
2. „Host“ mit der Stern-Taste bestätigen.
3. Andere IP-Adresse als an Waage 1 eingeben, z. B. 192030007002 und mit der Stern-Taste bestätigen.
4. Gleiche Netzwerk-Maske 255255248000 eingeben und mit der Stern-Taste bestätigen.
5. Mode-Taste drücken, um zu Setup-Punkt 703 zu gelangen.
6. Setup-Punkt 703 aufrufen und mit der Stern-Taste bestätigen.
7. Mit der Tara-Taste „FV Slave“ auswählen und mit der Stern-Taste bestätigen.
8. Mode-Taste 2-mal drücken, um den Setup-Modus zu verlassen.
9. Waage ausschalten.
10. Für weitere Slaves Schritte 1 bis 9 wiederholen.

Waagen verbinden

1. Waagen über die Ethernet-Schnittstellen mit Cross Cables verbinden. Bei mehr als 2 Waagen einen Hub zwischenschalten.

2. Master einschalten.

Im Display erscheint das Symbol .

3. Slave(s) einschalten.

Im Display erscheint das Symbol .

Die Daten des Masters werden auf den/die Slave(s) übertragen.

Arbeiten mit Durchbedienung

Beispiel Verkäufer 5 verkauft Fleisch an Waage 1, Wurst an Waage 2 und Käse an Waage 3.

1. Fleisch an Waage 1 mit V5 verbuchen.
2. Wurst an Waage 2 mit V5 verbuchen.
3. Transaktion an einer beliebigen Waage mit V5 abschließen, wie beim Arbeiten mit mehreren Verkäufern beschrieben.



- In einem Waagenverbund muss immer die Master-Waage als erste eingeschaltet werden, danach erst die Slaves.
- Beim Arbeiten im Durchbedienungsverbund sind nicht alle Funktionen des Setups aktiv.
- Bei Fragen oder Problemen wenden Sie sich an Ihren Händler.

5.10.4 Übersicht über Setup Gruppe 7

Werkseinstellungen sind **fett** gedruckt.

Nr.	ANZEIGE	Beschreibung	Mögliche Einstellungen
701	RS-232	Anschlüsse COM 1 und COM 2 konfigurieren	
	COM ...	Anschluss COM 1 oder COM 2 wählen	COM 1: Anschluss eines Scanners zum Einlesen von Barcodes COM 2: Anschluss eines Computers
	BAUDRATE	Baudrate einstellen	115200, 2400, 4800, 9600 , 19200, 38400, 57600 Baud
	BITS	Datenbits einstellen	7 Bit / 8 Bit
	PARITY	Paritätskontrolle einstellen	Even parity Odd parity None parity
	STOP BITS	Anzahl der Stoppbits einstellen	1 Stoppbit / 2 Stoppbits
	CONTROL	Handshake einstellen	Hardware-Handshake, kein Handshake
702	ETHERNET	Netzwerkeinstellungen vornehmen	
	HOST	Host konfigurieren	
	HOST LOCAL	Lokale IP-Adresse eingeben	z. B. 192030007200 Jede Waage im Verbund benötigt eine eigene IP-Adresse
	HOST MASK	Maskencode eingeben	Code-Nr.: 255255248000 Alle Waagen im Verbund benötigen diesen Maskencode.
	ANZEIGEN <MS	Timeout eingeben	1 ... 99 ms, 10
	HOST ROUTER IP	IP-Adresse des Routers eingeben	
	MAC ADDRESS	MAC-Adresse anzeigen	
703	WORK MODES	Betriebsmodus der Waage festlegen	
	STAND ALONE	Waage wird alleine betrieben	
	FV SLAVE	Waage fungiert im Netzwerk als Slave	
	FV MASTER	Waage fungiert im Netzwerk als Master	

5.11 Setup Gruppe 8

In dieser Gruppe können Sie Passwörter und Berechtigungen für den Zugang zur Waage und zum Setup-Modus vergeben.

12345

- Zugang zur Waage über ein 5-stelliges Verkäufer-Passwort, falls in Setup-Punkt 801 konfiguriert
- Werkseinstellung: kein Verkäufer-Passwort

Mode **1 888888**

- Setup-Zugang für den Chef
- Zugriff auf alle Setup-Gruppen
- Passwort in der Werkseinstellung: 888888

Mode **2 666666**

- Setup-Zugang für den Filialleiter
- Zugriff auf die Setup-Gruppen 1, 2, 4, 6 und 7 (Werkseinstellung)
- Passwort in der Werkseinstellung: 666666

5.11.1 Arbeiten mit Verkäufer-Passwort

Wenn ein Verkäufer-Passwort vergeben ist, können Verkäufer erst an der Waage bedienen, wenn Sie sich mit Ihrem Passwort angemeldet haben.

2 sec 

1 ... 9 

Verkäufer anmelden

1. Zum Anmelden Verkäufer-Taste ca. 2 Sekunden lang drücken.
2. Verkäufer-Passwort mit den Zifferntasten eingeben und mit der Stern-Taste bestätigen.

Verkäufer X ist angemeldet, wenn die Meldungen VX ANMELDEN und VX BON in der unteren Zeile der Anzeige erscheinen.

2 sec 

1 ... 9 

Verkäufer abmelden

1. Zum Abmelden Verkäufer-Taste ca. 2 Sekunden lang drücken.
2. Passwort mit den Zifferntasten eingeben und mit der Stern-Taste bestätigen.

Verkäufer X ist abgemeldet, wenn die Meldung VX VERLASSEN in der unteren Zeile der Anzeige erscheint.

Melden Sie sich immer ab, wenn Sie gerade nicht an der Waage arbeiten.



5.11.2 Übersicht über die Setup Gruppe 8

Nr.	ANZEIGE	Beschreibung	Hinweise
801	PW FILIALLEITER	Passwörter verwalten	
	CHG PW FILIAL-LEITER	Passwort des Filialleiters ändern	Werkseinstellung: Mode 2 666666
	MANAGER PW NEU	Neues Passwort vergeben	max. 5 Zeichen
	AGAIN	Neues Passwort wiederholen	
	CHG PW VK PW	Passwort der Verkäufer ändern	
	VEND 1...8	Nummer des Verkäufers eingeben, dessen Passwort geändert werden soll	max. 8 Verkäufer
	VEND X PW NEU	Neues Passwort für Verkäufer X vergeben	max. 5 Zeichen
	AGAIN	Neues Passwort wiederholen	
		Anschließend nächsten Verkäufer bearbeiten oder mit der Mode-Taste zum nächsten Setup-Punkt	
	CHG PW CHEF PW	Passwort des Vorgesetzten ändern	Werkseinstellung: Mode 1 888888
	BOSS PW NEU	Neues Passwort vergeben	max. 5 Zeichen
	AGAIN	Neues Passwort wiederholen	
802	LIMIT	Zugriffsberechtigung vergeben	
	FILIALLEITER	Setup-Gruppen, die der Filialleiter bearbeiten darf	Eingabe von mehreren Gruppen mit der Tara-Taste Werkseinstellung: Gruppen 1, 2, 4, 6, 7
	VK	Setup-Gruppen, die ein Verkäufer bearbeiten darf	Eingabe von mehreren Gruppen mit der Tara-Taste Werkseinstellung: kein Zugriff



Notieren Sie sich Ihre Passwörter an einem sicheren Ort.

5.12 Setup Gruppe 10

Diese Gruppe ist nur zugänglich mit einer Netzwerklizenz.



5.12.1 Etikettendruck

- Mit Ihrer Waage können Sie Etiketten drucken:
 - im Verkaufsmode oder
 - im Vorverpackungsmode
- Die Waage verfügt über vordefinierte Etikettenformate. Außerdem können bis zu 10 Etikettenformate über den PC konfiguriert werden.
- Bei Fragen wenden Sie sich an Ihren Händler.

Notwendige Einstellungen

- Inhalte des Etiketts definieren in Gruppe 1 und 2
- Setup-Punkt 1026: Auswahl Verkaufsmode oder Vorverpackungsmode
- Setup-Punkt 1005: Auswahl Bondruck oder Labeldruck

5.12.2 Übersicht über die Setup Gruppe 10

Nr.	ANZEIGE	Beschreibung	Hinweise
1003	PRODUKT DATUM	Produkt-Datum für den Abdruck eingeben	z. B. Herstellungsdatum, Verkaufen bis..., Mindesthaltbarkeitsdatum Das aktuelle Datum wird automatisch angezeigt
	AKTUELL +	Anzahl der Tage, um die das Datum in die Zukunft verlegt werden soll	max. 99 Tage
	AKTUELL –	Anzahl der Tage, um die zurückdatiert werden soll	max. 99 Tage
1004	EXTRA TEXT	Zusatztexte eingeben	Nur für Etikettendruck
	TEXT 1 ...50	Nummer des Zusatztextes eingeben Zusatztext eingeben	max. 50 Zusatztexte max. 183 Zeichen
1005	DRUCKTYP	Druckmedium wählen	
	BONDRUCK	Bon drucken	Werkseinstellung
	ETIKETTD RUCK	Etikett drucken	
	LABEL ENDLESS	Endloses Etikett drucken	
1006*	D L W FORMAT	Etikettenformat für Gewichts-PLU wählen	
	D L W FORMAT	Etikettenformat wählen	Werkseinstellung: 101
1007*	D L Q FORMAT	Etikettenformat für Stück-PLU wählen	
	D L Q FORMAT	Etikettenformat wählen	Werkseinstellung: 102
1008*	D P W FORMAT	Etikettenformat für Vorverpackungen für Gewichts-PLU wählen	
	D P W FORMAT	Etikettenformat wählen	Werkseinstellung: 103

Nr.	ANZEIGE	Beschreibung	Hinweise
1009*	D P Q FORMAT	Etikettenformat für Vorverpackungen für Stück-PLU wählen	
	D P Q FORMAT	Etikettenformates wählen	Werkseinstellung: 104
1010*	D L T FORMAT	Format des Totaletiketts wählen	
	D L T FORMAT	Etikettenformates wählen	Werkseinstellung: 105
*	Hinweis zu den Etikettenformaten	Mögliche Formate: 1 bis 10 und 101 bis 110 Die Formate 101 bis 110 sind vorkonfiguriert und in der Waage gespeichert, siehe auch Übersicht der Formate im Anhang Die Formate 1 bis 10 sind freie Formate, die vom Computer heruntergeladen werden können	
1011	AKT TO V1	Reaktion auf Drücken der Verkäufer-Taste im Etikettendruckmodus	
	ETI OHNE TOT	Etikett drucken, ohne zu summieren	Werkseinstellung
	ETI MIT TOT	Etikett drucken und summieren	
	KEIN ETIKETT	Etikett nicht drucken, jedoch summieren	
1016	SELF-SERVICE	Selbstbedienung an der Waage konfigurieren	
	Verkäufer-M	Bedienung der Waage durch Verkäufer	Werkseinstellung
	Selbstbedienung	Selbstbedienung an der Waage	
	MANUELL	Manuelle Selbstbedienung an der Waage wählen	Unterschiedliche Artikel werden von den Kunden gewogen. Der Kunde legt den Artikel auf die Waage und drückt die dem Artikel zugeordnete alphabetische Taste.
	AUTOMATIK	Automatische Selbstbedienung	
	PLU-NR	Nummer der PLU angeben, die in Selbstbedienung gewogen wird	Ein und derselbe Artikel wird von den Kunden gewogen z. B. Verkauf am Salatbuffet. Der Kunde muss den Artikel nur auf die Waage legen, die Waage druckt automatisch den Bon.

Nr.	ANZEIGE	Beschreibung	Hinweise
1017	WGR ZEITBERICHT	Warengruppen-Zeitbericht stundenweise erstellen	
	HEUTE	Bericht über die heute verwendeten Warengruppen	
	ALLE WGR	Zeitbericht über alle Warengruppen erstellen	
	VON ... BIS WGR NUM.	Bericht über einen Bereich von Warengruppen erstellen	Start- und Endwert eingeben
	SORT SUM / SORT GRP	Nach Betrag oder nach Warengruppe sortieren	
	DRUCK / KEIN DRUCK	Bericht drucken ja/nein	
	ANOTHER YES / ANOTHER NO	Weitere Berichte erstellen/Keine weiteren Berichte	YES: Weiter zu 1017 NO: Weiter zu DEL REPS
	DEL REPS NO / DEL REPS YES	Alle bisher erstellten Berichte löschen nein/ja	
	SICHER NEIN / SICHER JA	Sicherheitsabfrage vor dem Löschen des Berichts	
	LETZTE PRÜFUNG	Bericht über den Zeitraum seit dem letzten Warengruppen-Bericht	
		Weitere Einstellungen wie unter HEUTE	
	TOTAL	Bericht über alle registrierten Warengruppen im Logfile	
		Weitere Einstellungen wie unter HEUTE	
	ALLE	Zusammenfassung aller Berichte (Heute + Letzte Prüfung + Total)	
		Weitere Einstellungen wie unter HEUTE	
1020	SCHUBL BER.	Kassenschubladen-Bericht erstellen	
		Siehe 1017	
1021	MONAT BER.	Monatsbericht erstellen	
		Siehe 1017, HEUTE	
1022	JAHR BER.	Jahresbericht erstellen	
		Siehe 1017, HEUTE	
1025	PLU-BERICHT	PLU-Bericht erstellen	
		Weitere Einstellungen wie unter 1017	
1026	MODE ÄNDERN	Umschalten zwischen Verkaufsmodus und Vorverpackungsmodus	
	BEDIENUNG	Verkaufsmodus	Werkseinstellung
	VVP	Vorverpackungsmodus	

6 Was ist, wenn ...?

Bei Bedienfehlern werden in der unteren Zeile des Displays ca. 1 Sekunde lang Fehlermeldungen angezeigt. Fehlermeldungen können mit der Taste C gelöscht werden.

Fehler	Ursache	Behebung
ZU KLEIN	Eingegebene Daten zu klein	
EINGABE FEHLER	Falsche Eingabe	
MEM FEHLER	Fehler beim Speichern	
O TOO SMALL	Nullwert bei der Kalibrierung zu klein	
O TOO LARGE	Nullwert bei der Kalibrierung zu groß	
GEWICHT ZU KLEIN	<ul style="list-style-type: none"> • Aufgelegtes Gewicht zu klein • Artikel zu früh von der Lastplatte entfernt 	<ul style="list-style-type: none"> ▶ Artikel erst nach der Buchung mit der Verkäufer-Taste von der Lastplatte entfernen
GEWICHT ZU GROSS	Das beim Kalibrieren aufgelegte Gewicht ist zu groß	
WT TOO HEAVY	Das Gewicht auf der Lastplatte übersteigt die Höchstlast um mehr als 9e	▶ Große Mengen buchen, siehe Abschnitt 3.3
NICHT STABIL	Gewichtsanzeige beim Einschalten der Waage nicht stabil	
KONF. FEHLER	Falsche Konfiguration beim Einschalten der Waage	▶ Wenden Sie sich an Ihren Händler
BETRAG IST 0	Beim Etikettendruck oder bei der Summierung ergibt sich ein Gesamtpreis 0	
PLU NICHT GEFUNDEN	PLU bei Aufruf nicht gefunden	▶ PLU anlegen, siehe Abschnitt 3.2
PLU NICHT PROGR.	PLU nicht hinterlegt	
TARA ZU GROSS	Voreingestellte Tara übersteigt die Höchstlast	
NICHT ANGEMELDET	Bediener hat sich nicht angemeldet	▶ Verkäufer anmelden, siehe Abschnitt 4.6
KEIN PAPIER	Kein Papier vorhanden	▶ Bon- oder Etikettenrolle ersetzen
FALSCHER VX	Bediener existiert nicht	▶ Verkäufer anmelden, siehe Abschnitt 4.6
KEIN RABATT	Rabatt nicht aktiviert	▶ Rabatt-Taste aktivieren, siehe Setup-Punkt 116

Fehler	Ursache	Behebung
RABATT UNMÖGL	Eingabe entspricht nicht den Rabattbedingungen	▶ Rabattkonditionen ändern
NO STORNO	Es gibt keine Transaktion, die storniert werden könnte	
NO CUST MEM	Es gibt keinen Kundendatensatz in der Datenbank	
MEMORY VOLL	Speicher voll	
FEHLER 203	Prüfsumme der Datenbank falsch	
TASTE KEINE	Taste bei der Transaktion nicht gültig	▶ Für die Transaktion gültige Taste benutzen
AUF SLAVE EINSTELLEN MULTI-SERVER	Zwei Master-Waagen im Netzwerk	▶ Eine Master-Waage auf Slave schalten
NETZWERKFEHLER	Netzwerk arbeitet nicht korrekt	▶ Wenden Sie sich an Ihren Administrator
VERKÄUFER BELEGT	Verkäufer-Nr. bereits verwendet	▶ Warten, bis die Verkäufer-Nr. frei wird
BEF. NICHT VERFÜG.	Befehl deaktiviert	

7 Technische Daten und Zubehör

7.1 Technische Daten

Waagendaten

Höchstlast	3 kg, 6 kg, 15 kg oder 30 kg
Teilung	1 g, 2 g, 5 g oder 10 g

Display

Gewichtsanzeige	6 Stellen
Grundpreisanzeige	6 Stellen
Gesamtpreis	7 Stellen
Tara	4 Stellen

Umgebungsbedingungen

Betriebstemperatur	-10 °C bis +40 °C
Lagertemperatur	-25 °C bis +50 °C

Elektrische Daten

Netzanschluss	100–240 V AC
Batterie (Option)	12 V / 5 Ah

Schnittstellen

Cash drawer	Anschluss für Kassenschublade
2 x RS232	für PC oder Scanner
Ethernet (Option)	zum Aufbau eines Waagennetzwerks

Speicher

Anzahl PLUs	9999
Anzahl Warengruppen	20
Anzahl Tara	20

7.2 Zubehör

Bei Ihrem Händler erhalten folgendes optionales Zubehör:

- Druckerpapier
- Label
- Ersatzbatterie
- Netzkabel/Computerkabel
- Hub

8 Anhang

8.1 Unicode Tabelle

Code	Typ	Code	Typ	Code	Typ	Code	Typ	Code	Typ	Code	Typ	Code	Typ
00000		00040	(00080	P	00120	x	00160		00200	È	00240	č
00001		00041)	00081	Q	00121	y	00161	i	00201	É	00241	ñ
00002		00042	*	00082	R	00122	z	00162	ç	00202	Ê	00242	ò
00003		00043	+	00083	S	00123	{	00163	€	00203	Ë	00243	ó
00004		00044	,	00084	T	00124		00164	¤	00204	Ì	00244	ô
00005		00045	-	00085	U	00125	}	00165	¥	00205	Í	00245	õ
00006		00046	.	00086	V	00126	~	00166	¢	00206	Î	00246	ö
00007		00047	/	00087	W	00127		00167	§	00207	Ï	00247	÷
00008		00048	0	00088	X	00128		00168	™	00208	Ç	00248	ø
00009		00049	1	00089	Y	00129		00169	©	00209	Ñ	00249	ù
00010		00050	2	00090	Z	00130	,	00170	ª	00210	Ó	00250	ú
00011		00051	3	00091	[00131	f	00171	«	00211	Ô	00251	û
00012		00052	4	00092	\	00132	„	00172	¬	00212	Õ	00252	ü
00013		00053	5	00093]	00133	…	00173		00213	Ö	00253	đ
00014		00054	6	00094	^	00134	†	00174	®	00214	Ø	00254	ď
00015		00055	7	00095	_	00135	‡	00175	¯	00215	ē	00255	ÿ
00016		00056	8	00096	`	00136		00176	°	00216	Û	00256	À
00017		00057	9	00097	a	00137	‰	00177	±	00217	Ü	00257	á
00018		00058	:	00098	b	00138	ć	00178	ë	00218	Ú	00258	Ā
00019		00059	;	00099	c	00139	<	00179	Ê	00219	Û	00259	ă
00020		00060	<	00100	d	00140	Œ	00180	˙	00220	Ů	00260	Ą
00021		00061	=	00101	e	00141		00181	µ	00221	Ǿ	00261	ą
00022		00062	>	00102	f	00142		00182	¶	00222	Ƿ	00262	Ć
00023		00063	?	00103	g	00143		00183	˘	00223	ǹ	00263	ć
00024		00064	@	00104	h	00144		00184	˙	00224	à	00264	Ĉ
00025		00065	A	00105	i	00145	’	00185	Ë	00225	á	00265	ĉ
00026		00066	B	00106	j	00146	’	00186	°	00226	â	00266	Č
00027		00067	C	00107	k	00147	“	00187	»	00227	ã	00267	č
00028		00068	D	00108	l	00148	”	00188	€	00228	ä	00268	Č
00029		00069	E	00109	m	00149	°	00189	è	00229	å	00269	č
00030	-	00700	F	00110	n	00150	–	00190	¾	00230	æ	00270	Ď
00031		00710	G	00111	o	00151	—	00191	¿	00231	ç	00271	ď
00032		00720	H	00112	p	00152	”	00192	À	00232	è	00272	Ď
00033	!	00730	I	00113	q	00153	™	00193	Á	00233	é	00273	đ
00034	"	00074	J	00114	r	00154	Č	00194	Ā	00234	ê	00274	Ě
00035	#	00075	K	00115	s	00155	>	00195	Ă	00235	ë	00275	ě
00036	\$	00076	L	00116	t	00156	œ	00196	Ą	00236	ì	00276	Ě
00037	%	00077	M	00117	u	00157		00197	Ā	00237	í	00277	ě
00038	&	00078	N	00118	v	00158		00198	Æ	00238	î	00278	Ě
00039		00079	O	00119	w	00159	ÿ	00199	Ç	00239	ï	00279	é

Code	Typ
00280	Ě
00281	ě
00282	Ě
00283	ě
00284	Ě
00285	ě
00286	Ě
00287	ě
00288	Ě
00289	ě
00290	Ě
00291	ě
00292	Ĥ
00293	ĥ
00294	Ĥ
00295	ĥ
00296	Ĥ
00297	ĥ
00298	Ĥ
00299	ĥ
00300	Ĥ
00301	ĥ
00302	Ĥ
00303	ĥ
00304	Ĥ
00305	ĥ
00306	Ĥ
00307	ĥ
00308	Ĥ
00309	ĥ
00310	Ĥ
00311	ĥ
00312	Ĥ
00313	ĥ
00314	Ĥ
00315	ĥ
00316	Ĥ
00317	ĥ
00318	Ĥ
00319	ĥ
00320	Ĥ
00321	ĥ
00322	Ĥ
00323	ĥ
00324	Ĥ
00325	ĥ
00326	Ĥ
00327	ĥ
00328	Ĥ
00329	ĥ

Code	Typ
00330	Ń
00331	ń
00332	Ń
00333	ń
00334	Ń
00335	ń
00336	Ń
00337	ń
00338	Ń
00339	œ
00340	Ŕ
00341	ŕ
00342	Ŕ
00343	ŕ
00344	Ŕ
00345	ŕ
00346	Ŕ
00347	ŕ
00348	Ŕ
00349	ŕ
00350	Ŕ
00351	ŕ
00352	Ŕ
00353	ŕ
00354	Ŕ
00355	ŕ
00356	Ŕ
00357	ŕ
00358	Ŕ
00359	ŕ
00360	Ŭ
00361	ŭ
00362	Ŭ
00363	ŭ
00364	Ŭ
00365	ŭ
00366	Ŭ
00367	ŭ
00368	Ŭ
00369	ŭ
00370	Ū
00371	ū
00372	Ū
00373	ū
00374	Ū
00375	ū
00376	Ū
00377	Ū
00378	Ū
00379	Ū

Code	Typ
00380	ž
00381	Ž
00382	ž
00383	
00384	
00385	
00386	
00387	
00388	
00389	
00390	
00391	
00392	
00393	
00394	
00395	
00396	
00397	
00398	
00399	ə
00400	
00401	
00402	f
00403	
00404	
00405	
00406	
00407	
00408	
00409	
00410	
00411	
00412	
00413	
00414	
00415	
00416	Œ
00417	œ
00418	
00419	
00420	
00421	
00422	
00423	
00424	
00425	
00426	
00427	
00428	
00429	

Code	Typ
00430	
00431	Ů
00432	ů
00433	
00434	
00435	
00436	
00437	
00438	
00439	Ʒ
00440	
00441	
00442	
00443	
00444	
00445	
00446	
00447	
00448	
00449	
00450	
00451	
00452	
00453	
00454	
00455	
00456	
00457	
00458	
00459	
00460	
00461	Ă
00462	ă
00463	Ă
00464	ă
00465	Ă
00466	ă
00467	Ă
00468	ă
00469	Ă
00470	Ă
00471	Ă
00472	Ă
00473	Ă
00474	Ă
00475	Ă
00476	Ă
00477	
00478	
00479	

Code	Typ
00480	
00481	
00482	
00483	
00484	Ġ
00485	g
00486	Ġ
00487	g
00488	Ġ
00489	g
00490	Œ
00491	œ
00492	
00493	
00494	Ž
00495	ž
00496	
00497	DZ
00498	Dz
00499	dz
00500	
00501	
00502	
00503	
00504	
00505	
00506	À
00507	á
00508	Ä
00509	æ
00510	Ø
00511	ó
00512	À
00513	à
00514	À
00515	à
00516	Ë
00517	ë
00518	Ë
00519	ë
00520	Ĭ
00521	ĩ
00522	Ĭ
00523	ĩ
00524	Ï
00525	ï
00526	Ï
00527	ï
00528	Ř
00529	ř

Code	Typ
00530	Ŕ
00531	ŕ
00532	Ŭ
00533	ŭ
00534	Ū
00535	ū
00536	Ŕ
00537	ŕ
00538	Ŭ
00539	ŭ
00540	Ū
00541	ū
00542	
00543	
00544	
00545	
00546	
00547	
00548	
00549	
00550	
00551	
00552	
00553	
00554	
00555	
00556	
00557	
00558	
00559	
00560	
00561	
00562	Ÿ
00563	ÿ
00564	
00565	
00566	
00567	
00568	
00569	
00570	
00571	
00572	
00573	
00574	
00575	
00576	
00577	
00578	
00579	

Code	Typ
00580	
00581	
00582	
00583	
00584	
00585	
00586	
00587	
00588	
00589	
00590	
00591	

8.2 Etikettenformate

#101: 40 x 50 mm



#102: 40 x 50 mm



#103: 35 x 50 mm



#104: 35 x 50 mm



#105: 20 x 40 mm

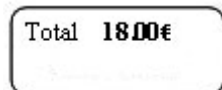

#106: 35 x 50 mm



#107: 30 x 40 mm



#108: 30 x 40 mm



#109: 30 x 40 mm



8.3 Konformitätserklärung

Mettler-Toledo (ChangZhou) Measurement Technology Ltd.
Legal Metrology

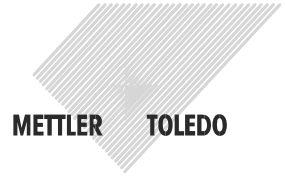

EC-Declaration of Conformity
EC-Konformitätserklärung
EC-Déclaration de conformité
EC-Declaración de Conformidad
EC-Conformiteitsverklaring
EC-Dichiarazione di conformità

We, Wir, Nous, Nosotros, Wij , Noi,

Mettler-Toledo (ChangZhou) Measurement Technology Ltd.
No.111, West TaiHu Road, XinBei District, ChangZhou, JiangSu, 213125, P.R.China

declare under our sole responsibility that the product,
erklären, in alleiniger Verantwortung, daß dieses Produkt,
déclarons sous notre seule responsabilité que le produit,
declaramos, bajo nuestra sola responsabilidad, que el producto,
verklaren onder onze verantwoordelijkheid, dat het product,
dichiariamo sotto nostra unica responsabilità, che il prodotto,

Model/Type: bTwin,bTwin-H2 series scale (EC Type Certificate No.:T6761)

To which this declaration relates , is in conformity with the following standard(s) or other normative document(s),
auf das sich diese Erklärung bezieht, mitder/den folgenden Norm(en) oder Richtlinie(n) übereinstimmt.
Auquel se réfère cette déclaration est conforme à la (aux) norme(s) ou au(x) document(s) normatif(s).
Al que se refiere esta declaración es conforme a la(s) norma(s) u otro(s) documento(s) normativo(s).
Waarnaar deze verklaring verwijst, aan de volende norm(en) of richtlijn(en) beantwoordt.
A cui si riferisce questa dichiarazione è conforme alla/e sequente/i norma/e o documento/i normativo/i.

EC marking	EC Directive:	Applicable Standards:
	2006/95/EC Low Voltage	EN60950-1:2006
	2004/108/EC EMC	EN61326-1:2006
	2009/23/EC Non-automatic weighing instruments	EN 45501:1992 /AC:1993 1)

- xx: Last two digit of the year of initial verification
- yyyy: Notified Body of Metrology

- 1) Applies only to certified non-automatic weighing instruments.
gilt nur für geeichte nicht selbsttätige Waagen
s'applique uniquement aux instruments de pesage à fonctionnement non automatique vérifiées
aplicable solamente a strumenti di pesatura a funzionamento non automatico omologate
Enkel van toepassing op gecertificeerde Niet Automatische Weegwerktuigen
aplicable solamente a instrumentos de pesaje aprobados de funcionamiento no automático verificadas

Issued on: 2009-2-18 Revised on: 2012-3-1
Mettler-Toledo (ChangZhou) Measurement Technology Ltd.

Chen Huai
General Manager

Yang JiaWu
QA Manager

www.mt.com/service

For more information

Mettler-Toledo AG
Sales International
CH-8606 Greifensee
Switzerland
Tel. +41 44 944 22 11
Fax +41 44 944 30 60

Technische Änderungen vorbehalten
© 06/2012 Mettler-Toledo AG
Printed in Switzerland
Bestellnummer 72185688C